

ADVANCE
PARIS

QuickStart

MyCast 7

ALL IN ONE SYSTEM
CHAINE INTÉGRÉ ALL IN ONE
ALLES IN EINEM SYSTEM
TUTTO IN UN SISTEMA

RECYCLING IN EUROPEAN UNION COUNTRIES

Disposal of your old appliance

English

This symbol on the product or on its packaging means that your electrical and electronic equipment should be disposed at the end of life separately from your household wastes. There are separate collection systems for recycling in EU. For more information, please contact the local authority or the dealer where you purchased the product.

French

Ce symbole figurant sur le produit ou son emballage signifie que votre équipement électrique et électronique doit être mis au rebut séparément de vos déchets ménagers lorsqu'il atteint la fin de sa durée de vie. Il existe des systèmes de collecte séparée pour le recyclage dans l'UE. Pour plus d'informations, veuillez prendre contact avec les autorités locales ou le revendeur auquel vous avez acheté ce produit.

German

Das auf dem Produkt oder auf der Verpackung angebrachte Symbol bedeutet, dass Ihre elektrischen und elektronischen Geräte nicht mit dem Haushaltsmüll entsorgt werden sollen. Es existieren separate Recycling-Sammelsysteme in der EU. Für mehr Informationen wenden Sie sich bitte an Ihre örtlichen Behörden oder an den Fachhändler, bei dem Sie das Produkt erworben haben.

Italian

Questo simbolo sul prodotto o sull'imballaggio indica che l'apparato elettrico o elettronico alia fine del suo periodo di vita dovrebbe essere smaltito separatamente dai rifiuti domestici. Nell'UE esistono altri sistemi di raccolta differenziata. Per ulteriori informazioni, contattare le autorità locali o il rivenditore presso il quale è stato acquistato il prodotto.

Spanish

Este símbolo en el producto o en su embalaje significa que debería deshacerse de su equipo eléctrico o electrónico, al final de su vida útil, de forma separada del resto de los residuos domésticos. Para estos productos hay sistemas de recogida selectiva para reciclarlos en la Unión Europea. Para más información, rogamos contacte con la autoridad local o el distribuidor donde adquirió el producto.

Portuguese

Este símbolo no produto ou na respectiva embalagem, significa que o equipamento eléctrico ou electrónico deverá ser descartado no fim da sua vida útil separadamente do lixo doméstico. Existem diversos sistemas de recolha separada para reciclagem na União Europeia. Para mais informações, queira contactar as autoridades locais ou o revendedor onde adquiriu o produto.

Swedish

Märkningen av produkter och förpackningar med denna symbol betyder att elektrisk och elektronisk utrustning måste tasom hand separat från hushållsoppor när utrustningen har förbrukats. EU har särskilda återvinningsanläggningar för denna typ av utrustning. Kontakta de lokala myndigheterna eller återförsäljaren där produkten har köpts för mer information.

Danish

Dette symbol på produktet eller på emballagen betyder, at dit elektriske og elektroniske udstyr ved afslutningen af dets levetid ikke skal bortskaffes sammen med dit husholdningsaffald. Der findes separate opsamlingsystemer til genbrug i EU. For mere information bedes du venligst kontakte de lokale myndigheder eller forhandieren, hvor du har købt produktet.

Dutch

Dit symbool op het product of op zijn verpakking betekent dat uw elektrische of elektronische apparatuur na het verstrijken van de levensduur gescheiden van het huisvuil moet worden weggegooid. Er zijn afzonderlijke ophaalsystemen voor recycling in de E.U. Voor meer informatie neemt u contact op met de plaatselijke overheid of de dealer waar u het product hebt gekocht.

Norwegian

Dersom produktet eller emballasjen er merket med dette symbolet, bør ditt elektriske eller elektroniske utstyr kasseres atskilt fra ditt husholdningsavfall når det er utsatt. I Norge finnes det egne innsamlings-systemer for resirkulering. Vennligst ta kontakt med lokale myndigheter eller forhandleren hvor du kjøpte produktet for mer informasjon.

Finnish

Jos tuotteessa tai sen pakkauksessa on tämä symboli, se tarkoittaa, että kyseiset sähköiset ja elektroniset laitteet pitää hävittää niiden käytön loputtua erillään kotitalousjätteistä. EU:ssa on erillisiä keräysjärjestelmiä. Jos haluat lisätietoja, ota yhteyttä paikallisiin viranomaisiin tai tuotteen myyjään.

Polish

Ten symbol na produkcie lub na jego opakowaniu oznacza, że Państwa urządzenie elektryczne lub elektroniczne po zakończeniu użytkowania musi zostać poddane utylizacji oddzielnie od odpadów z gospodarstwa domowego. W Unii Europejskiej istnieje oddzielne systemy zbierania odpadów w poddawanych recyklingowi. Aby uzyskać więcej informacji, proszę skontaktować się z lokalnymi władzami lub sprzedawcą, u którego zakupiono produkt.

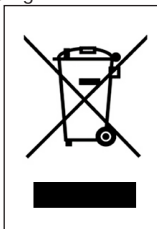

WARNING ATTENTION WARNUNG ATTENZIONE



ATTENTION: afin de réduire tout risques de chocs électriques ou de feu, ne pas exposer votre appareil à l'humidité ou à toutes sortes de liquides

WARNING: to reduce the risk of fire or electric shock, do not expose this appliance to rain or moisture.

WARNUNG: Um die Gefahr eines Brandes oder eines Stromschlags zu mindern, halten Sie das Gerät von Nässe und Feuchtigkeit fern.



ATTENZIONE: per ridurre il rischio di incendi o scosse elettriche evitare di esporre l'apparecchio a pioggia o umidità.

AVERTISSEMENT

Pour prévenir tout risques de chocs électriques, ne pas ouvrir l'appareil. Si un problème apparaît, faites réparer votre appareil par un technicien qualifié.



CAUTION: To prevent the risk of electric shock, do not remove cover (or back); no user serviceable parts inside. Refer servicing to qualified service personnel.

VORSICHT: Um die Gefahr eines Stromschlags zu vermeiden, sollte die Abdeckung (und die Rückwand) nicht entfernt werden. Das Gerät enthält keine Teile, die vom Benutzer gewartet werden können. Überlassen Sie die Wartung qualifiziertem Fachpersonal.



AVVERTENZE: Per prevenire il rischio di shock elettrici si fa divieto di aprire sia il coperchio superiore che quello posteriore dell'apparecchio. Non ci sono parti all'interno riparabili o sostituibili dall'utente finale. Per problemi fare riferimento a personale qualificato.

LE POINT D'EXCLAMATION vous indiquera la présence d'informations importantes, tant au niveau utilisation que maintenance de votre appareil.

THE LIGHTNING FLASH with arrow-head symbol is intended to alert the user to the presence of uninsulated «dangerous voltage» within the product's enclosure that may be of sufficient magnitude to constitute a risk of electric shock to persons.

Das Blitzsymbol in einem gleichschenkligen Dreieck warnt vor nicht isolierten Komponenten mit gefährlicher Stromspannung, die zu ernsthaften Personenschäden führen kann.

Das Ausrufungszeichen in einem gleichschenkligen Dreieck kennzeichnet wichtige Hinweise für die Nutzung und Wartung Ihres Gerätes.

IL PUNTO ESCLAMATIVO evidenzia pericolo di shock elettrici e la presenza di istruzioni importanti nel manuale per la manutenzione o l'utilizzo dell'apparecchio.

Si vous souhaitez déplacer ou transporter votre appareil, nous vous conseillons dans le cas d'un déménagement, d'un retour pour réparation, etc...de réemballer dans son emballage d'origine votre appareil.

An appliance and cart combination should be moved with care. Before any transportation, your product must be packed correctly in order to avoid any damage.

Bei der Beförderung des Gerätes mit Transportwagen ist mit Vorsicht vorzugehen. Vor jeder Art von Transport muss das Produkt ordnungsgemäß verpackt werden, um Beschädigungen zu vermeiden.

IMPORTANT

CAUTION: TO REDUCE THE RISK OF ELECTRIC SHOCK. DO NOT REMOVE COVER (OR BACK). NO USER-SERVICEABLE PARTS INSIDE. REFER SERVICING TO QUALIFIED SERVICE PERSONNEL.

* POUR PREVENIR LES CHOCES ELECTRIQUES NE PAS UTILISER CETTE FICHE POLARISEE AVEC UN PROLONGATEUR, UNE PRISE DE COURANT OU UNE AUTRE SORTIE DE COURANT, SAUF SI LES LAMES PEUVENT ETRE INSEREES A FOND SANS EN LAISSER AUCUNE PARTIE A DECOUVERT.

* TO PREVENT ELECTRIC SHOCK, DO NOT USE THIS PLUG WITH AN EXTENSION CORD, RECEPTACLE OR OTHER OUTLET UNLESS THE BLADES CAN BE FULLY INSERTED TO PREVENT BLADE EXPOSURE.

* UM DIE GEFAHR EINES STROMSCHLAGS ZU VERMEIDEN, VERWENDEN SIE DIESEN STECKER NUR IN KOMBINATION MIT VERLÄNGERUNGSKABELN, KUPPLUNGEN UND STECKDOSEN, IN DIE DIE STECKERKONTAKTE VOLLSTÄNDIG EINGEFÜHRT WERDEN KÖNNEN, SO DASS KEINE SPANNUNGSFÜHRENDE TEILE FREILIEGEN.

PER EVITARE SHOCK ELETTRICI NON UTILIZZARE LA SPINA IN DOTAZIONE CON UNA PROLUNGA, UNA PRESA A MURO O ALTRO CHE NON CONSENTA IL COMPLETO INSERIMENTO DELLE LAMELLE, EVITANDO ANCHE LA MINIMA ESPOSIZIONE.

CONSIGNES DE SECURITE - ISTRUZIONI DI SICUREZZA

LIRE LES INSTRUCTIONS

Toutes les consignes de sécurité et instructions quand à l'utilisation de notre produit doivent faire l'objet d'une lecture attentive.

MEMORISER CES INSTRUCTIONS

Les consignes de sécurité et instructions doivent être retenues pour un usage futur de votre produit **TENEZ COMPTE DES ALERTES**

Les mises en garde inscrites sur votre appareil ou imprimées dans ce manuel doivent être respectées.

SUIVRE LES INSTRUCTIONS

Toutes les instructions concernant l'utilisation et le fonctionnement de votre appareils doivent être suivies.

EAU ET MOISSURE

Votre appareil ne doit pas être utilisé près d'un point d'eau ou dans un environnement trop humide.

VENTILATION

Votre appareil doit être installé de telle façon que sa ventilation ne soit en aucun cas entravée. Il ne faut pas l'utiliser sur un lit, un sofa ou une surface similaire qui obstruerait ses grilles de ventilation. Dans tous les cas, il convient de vérifier que votre appareil puisse être ventilé naturellement. Ne pas l'encastrent.

SOURCES DE CHALEUR

Il est conseillé d'éloigner votre appareil d'une source de chaleur type radiateur ou autres sources produisant une source de chaleur.

ALIMENTATION ELECTRIQUE

Le branchement de votre appareil doit se faire en respectant les indications contenues dans ce manuel. Votre installation électrique doit être en conformité afin de permettre une utilisation en toute sécurité de votre appareil.

MASSE ET POLARITÉ

Des précautions doivent être prises afin de respecter la polarité et la mise à la terre de votre appareil.

PROTECTION DU CORDON SECTEUR

Votre cordon d'alimentation doit être correctement installée afin qu'il ne soit pas piétiner ou arracher.

NETTOYAGE

Votre appareil doit être nettoyée seulement avec les produits préconisés par le fabricant. Des produits trop agressifs contenant des acides peuvent endommagés les différentes surfaces de votre appareil.

AUTRES SOURCES D'ALIMENTATION

Dans le cas d'une utilisation d'une antenne externe, vous devez l'éloigner d'une ligne électrique.

PERIODE D'INUTILISATION

Si vous quittez votre domicile pour une longue période, nous vous conseillons de débrancher votre appareil.

PÉNÉTRATION D'OBJETS OU DE LIQUIDE

Des précautions doivent être prises afin d'empêcher la pénétration d'objets ou de liquide à l'intérieur de votre appareil.

SERVICE

Votre appareil doit être impérativement dépanné par du personnel compétent et qualifié. Afin de connaître la station technique la plus proche, merci de contacter votre distributeur national.

LEGGERE ATTENTAMENTE TUTTE LE ISTRUZIONI

sulla sicurezza e sul funzionamento prima di utilizzare l'apparecchio.

CONSERVARE QUESTE ISTRUZIONI per consultazioni future.

ATTENERSI ALLE AVVERTENZE E SEGUIRE TUTTE LE ISTRUZIONI sul funzionamento dell'apparecchio.

ACQUA E UMIDITÀ – L'apparecchio non deve essere utilizzato vicino all'acqua, ad es. vasca da bagno, al lavabo, in un seminterrato umido o vicino ad una piscina, ecc.

VENTILAZIONE – Posizionare l'apparecchio in modo che riceva una corretta ventilazione, non su divani, tappeti o superfici simili, in scaffali o armadi che impediscano il flusso d'aria.

RISCALDAMENTO → Posizionare l'apparecchio lontano da fonti di calore, come termosifoni, radiatori termici, cucine o altri apparecchi (inclusi amplificatori).

ALIMENTAZIONE – Collegare l'apparecchio soltanto al tipo di alimentazione descritto nelle istruzioni di funzionamento o indicato sull'apparecchio stesso.

Messa a terra e polarizzazione – Assicurarsi che l'apparecchio sia correttamente ed effettivamente collegato alla massa di terra e sia osservata la polarizzazione della spina.

PROTEZIONE DEL CAVO DI ALIMENTAZIONE – Disporre i cavi di alimentazione in modo che non vengano calpestati e quindi non sotto oggetti che possano perforare l'isolante o comunque premerli. Prestare molta attenzione ai cavi ed alle spine che fuoriescono direttamente dall'apparecchio.

PULIZIA – L'apparecchio deve essere pulito solo secondo le raccomandazioni del produttore.

LINEE ELETTRICHE – Montare l'antenna esterna lontano dalle linee elettriche.

PERIODO DI NON-UTILIZZO – Staccare la spina dell'apparecchio dalla presa quando non viene utilizzato per un lungo periodo di tempo.

CADUTA DI OGGETTI E LIQUIDI – Non lasciar cadere oggetti e non versare liquidi nelle aperture dello chassis.

DANNI CHE RICHIEDONO MANUTENZIONE –La manutenzione deve essere effettuata solo da personale qualificato nei seguenti casi:

- Il cavo di alimentazione o la spina sono danneggiati , oppure
- Oggetti o liquidi sono caduti dentro l'unità, oppure
- L'unità è stata esposta a pioggia, oppure
- L'unità non funziona normalmente o le sue prestazioni hanno subito un cambiamento significativo, oppure
- L'unità è caduta o il contenitore è stato danneggiato.

MANUTENZIONE – L'utente non deve effettuare alcuna manutenzione, eccetto quella descritta nelle istruzioni per il funzionamento. Il resto deve essere eseguito da personale autorizzato.

SAFETY INSTRUCTIONS

READ INSTRUCTIONS

All the safety and operating instructions should be read before the appliance is operated.

RETAIN INSTRUCTIONS

The safety and operating instructions should be retained for future use.

HEED WARNINGS

All warnings on the appliance and in the operating instructions should be adhered to.

FOLLOW INSTRUCTIONS

All operating and use instructions should be followed.

WATER AND MOISTURE

The appliance should not be used near water for example, near a bathtub, washbowl, kitchen sink, laundry tub, in a wet basement, or near a swimming pool, etc.

VENTILATION

The appliance should be situated so that its location or position does not interfere with its proper ventilation. For example, the appliance should not be situated on a bed, sofa, rug, or similar surface that may block the ventilation openings; or, placed in a built-in installation, such as a bookcase or cabinet that may impede the flow of air through the ventilation openings.

HEAT

The appliance should be situated away from heat sources such as radiators, heat registers, stoves, or other appliance (including amplifiers) that produce heat.

POWER SOURCES

The appliance should be connected to a power supply only of the type described in the operating instructions or as marked on the appliance.

GROUNDING OR POLARIZATION

Precautions should be taken so that the grounding or polarization means of an appliance is not defeated.

POWER-CORD PROTECTION

Power-supply cords should be routed so that they are not likely to be walked on or pinched by paying particular attention to cords at plugs, convenience receptacles, and the point where they exit from the appliance.

CLEANING

The appliance should be cleaned only as recommended by the manufacturer.

POWER LINES

An outdoor antenna should be located away from power lines.

NON-USE PERIODS

The power cord of the appliance should be unplugged from the outlet when left unused for a long period of time.

OBJECT AND LIQUID ENTRY

Care should be taken so that objects do not fall and liquids are not spilled into the enclosure through openings.

DAMAGE REQUIRING SERVICE

The appliance should be serviced by qualified service personnel when:

- The power-supply cord or the plug has been damaged; or
- Objects have fallen, or liquids have spilled into the appliance; or
- The appliance has been exposed to rain; or
- The appliance does not appear to operate normally or exhibits a marked change in performance; or
- The appliance has been dropped, or the enclosure damaged.

SERVICING

The user should not attempt to service the appliance beyond that described in the operating instructions. All other servicing should be referred to qualified service personnel.

SICHERHEITSHINWEISE

HINWEISE LESEN

Alle Sicherheits- und Bedienungshinweise müssen gelesen werden, bevor das Gerät in Betrieb genommen wird.

HINWEISE AUFBEWAHREN

Die Sicherheitshinweise und die Bedienungsanleitung müssen zur späteren Verwendung aufbewahrt werden.

WARNUNGEN BEACHTEN

Alle Warnungen auf dem Gerät und in der Bedienungsanleitung müssen beachtet werden.

ANWEISUNGEN BEFOLGEN

Alle Anweisungen zur Bedienung und Verwendung müssen befolgt werden.

WASSER UND FEUCHTIGKEIT

Das Gerät darf nicht in der Nähe von Wasser, z.B. in der Nähe von Badewannen, Waschbecken, Spülbecken, Waschwannen, in feuchten Kellern oder an Swimmingpools, verwendet werden. Achten Sie bitte darauf, dass keine Gefäße, die Flüssigkeiten enthalten wie z.B. Vasen, auf dem Gerät abgestellt werden.

BELÜFTUNG

Das Gerät muss so aufgestellt werden, dass eine ordnungsgemäße Belüftung gewährleistet ist. Beispielsweise darf das Gerät nicht auf einem Sofa, Teppich oder einer ähnlichen Oberfläche aufgestellt werden, die die Kühlkörper oder Lüftungsöffnungen versperren könnten, und es darf nicht in eine umschlossene Umgebung, etwa in ein Bücherregal oder einen Schrank, eingebaut werden, die den Luftstrom durch die Lüftungsöffnungen behindert.

STANDSICHERHEIT

Verwenden Sie bitte ausschließlich Möbel und andere Geräte zum Anbringen und Draufstellen der Produkte, die beim Hersteller erhältlich sind oder von Ihm empfohlen werden. Beachten Sie bitte, dass fahrbare Tischgeräte oder Regale, auf denen die Produkte platziert werden, sehr vorsichtig zu bewegen sind, um Schäden oder Verletzungen durch ein Umkippen zu vermeiden.

WARNUNG

Dieses Produkt muss auf einer festen, ebenen Oberfläche aufgestellt werden. Legen Sie das Gerät nicht auf die Seite, da auf die einzelnen Seiten eine starke Belastung ausgeübt wird. Hierdurch kann das Gehäuse beschädigt werden. Beachten Sie bitte die Abbildung.

WÄRME

Das Gerät ist von Wärmequellen, wie Heizkörpern, Heißluftschächten, Öfen und anderen Wärme erzeugenden Geräten (einschließlich Verstärkern) entfernt aufzustellen. Setzen Sie das Gerät nicht direkter Sonneneinstrahlung aus.

STROMQUELLEN

Das Gerät darf nur an Stromnetzen angeschlossen werden, die in der

Bedienungsanleitung beschrieben oder auf dem Gerät angegeben sind.

ERDUNG UND POLUNG

Es ist dafür zu sorgen, dass die Mittel zur ordnungsgemäßen Erdung und Polung des Geräts nicht beeinträchtigt werden.

SCHUTZ DER KABEL

Alle Anschlusskabel müssen so verlegt werden, dass sie nicht betreten oder gequetscht werden oder auch zu Stolperfallen werden. Auf das Netzkabel ist besonders an Steckern, Mehrfachsteckdosen und an der Anschlussstelle des Gerätes zu achten.

REINIGUNG

Das Gerät sollte nur entsprechend der Empfehlung des Herstellers gereinigt werden.

ÜBERLANDLEITUNGEN

Eine etwaige Außenantenne darf keinesfalls in der Nähe von Überlandleitungen installiert werden.

AUßERBETRIEBNAHME

Der Netzstecker sollte bei Gewitter, oder wenn das Gerät längere Zeit nicht verwendet wird, aus der Steckdose entfernt werden.

EINDRINGENDE GEGENSTÄNDE UND FLÜSSIGKEITEN

Achten Sie darauf, dass in die Öffnungen des Gehäuses keine Gegenstände fallen und keine Flüssigkeiten laufen.

VERPACKUNG

Bitte heben Sie die Verpackung für einen eventuell späteren Transport auf, und halten Sie die Polybeutel von Kindern fern, da hier bei unsachgemäßem Umgang ein Erstickungsrisiko besteht.

REPARATURBEDÜRFTIGE BESCHÄDIGUNGEN

Das Gerät muss von qualifiziertem Fachpersonal gewartet werden, wenn einer der folgenden Punkte zutrifft:

- Das Netzkabel oder der Netzstecker beschädigt ist.
- In das Gerät Fremdkörper oder Flüssigkeiten eingedrungen sind.
- Das Gerät der Nässe ausgesetzt wurde.
- Das Gerät nicht ordnungsgemäß funktioniert oder Auffälligkeiten hinsichtlich der Leistung aufweist.
- Das Gerät einem Sturzschaden unterlag, oder das Gehäuse beschädigt ist.

WARTUNG

Eine Wartung des Geräts durch den Benutzer **darf nur in dem in der Bedienungsanleitung beschriebenen Umfang erfolgen. Alle weiteren Wartungsarbeiten müssen von qualifiziertem Fachpersonal durchgeführt werden.**

RÉGLAGES FACE AVANT - FRONT PANEL CONTROLS FRONTSEITIGE ANZEIGEN - PANNELLO FRONTALE

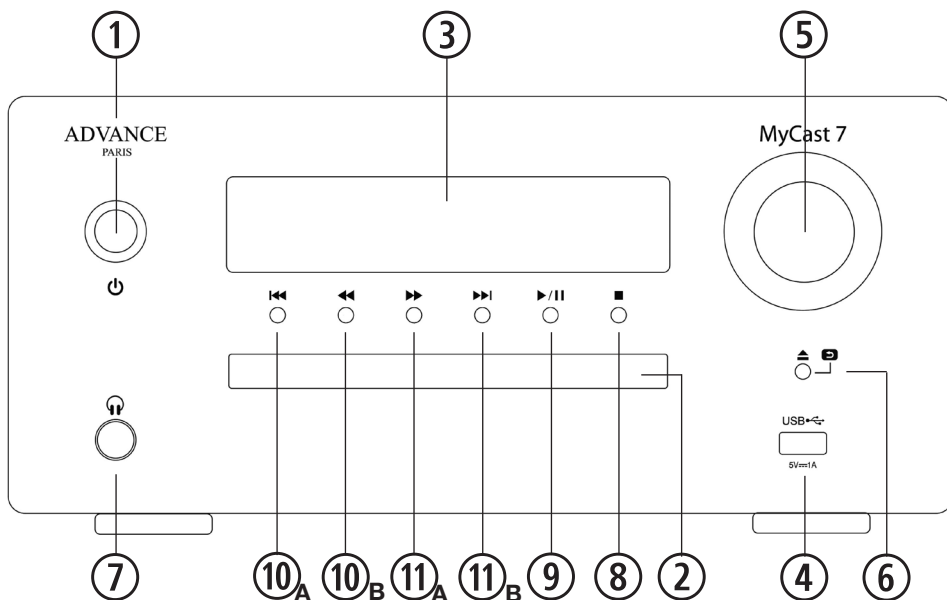

1

BOUTON STANDBY ON / OFF

Appuyez sur ce bouton pour mettre en marche votre appareil (éclairage blanc de votre bouton après sa temporisation). La mise en marche de votre appareil ne peut se faire que si le bouton Marche/ Arrêt général situé sur la face arrière est en position ON. En mode STANDBY OFF, l'alimentation principale est coupée à l'exception du micro-contrôleur servant à activer l'état de veille de l'appareil. Le bouton est allumé en rouge.

STANDBY ON / OFF POWER BUTTON

Press this button to turn ON your appliance, power is supplied to your unit and it becomes operational, the STANDBY button's light becomes white. (The main power switch is located on the back panel and must be ON in order to use STANDBY function).

When set to STANDBY OFF, the main power is cut-off and the unit is no longer fully operational except for the micro controller. The standby indicator's light becomes red.

STANDBY ON / OFF-Taste

Drücken Sie diese Taste, um Ihr Gerät einzuschalten. Die Beleuchtung Standby-Taste wird weiß. (Der Netzschalter auf der Rückseite muss dazu auf Stellung ON stehen).

Wenn Gerät in Standby geschaltet ist, schaltet die Beleuchtung der Standby-Taste auf rot. Nur der Mikrocontroller ist noch aktiv.

PULSANTE ON/OFF

Premere questo tasto per accendere l'apparecchio e renderlo operativo. L'indicatore standby si illuminerà di bianco dopo qualche secondo. (Il pulsante generale di alimentazione è localizzato posteriormente e deve essere su ON per l'utilizzo della funzione Standby). Premere una ulteriore volta per mettere l'unità in standby. L'indicatore di standby si illuminerà di rosso in questa modalità.

②

TIROIR D'INSERTION DU DISQUE

Placez un CD ou tout autre disque compatible après avoir appuyé sur la touche pour ouvrir le tiroir. Placez le disque sur le plateau en le centrant, l'étiquette sur la face supérieure.

DISC TRAY

Push this button to open the tray then, insert a CD or other compatible media disc face down onto the tray. Place the disc in the drawer with its label facing up.

DISC INSERT SCHUBLADE

Legen Sie eine CD oder eine andere kompatible Disc ein, nachdem Sie die Taste gedrückt haben, um das Fach zu öffnen. Legen Sie die Disc auf das Fach, zentrieren Sie sie, das Etikett auf der Vorderseite höher.

DISC INSERIRE CASSETTO

Collocare un CD o un altro disco compatibile dopo aver premuto il pulsante per aprire il vassoio. Posizionare il disco sul vassoio centrandolo, l'etichetta sulla parte anteriore più alto.

③

AFFICHEUR

Cet écran indique de nombreuses informations, en fonction des paramètres du menu choisi. Par défaut, il affiche la source sélectionnée et le niveau de volume lorsque vous tournez le bouton multifonction.

DISPLAY

This display will indicate different information depends on chosen menu. By default, it will indicate the source input.

DISPLAY

Dieser Bildschirm zeigt viele Informationen an, abhängig von den Einstellungen des gewählten Menüs. Standardmäßig zeigt es die gewählte Quelle und Lautstärke an, wenn Sie den Multifunktionsregler drehen.

DISPLAY

Questa schermata mostra molte informazioni, a seconda delle impostazioni del menu scelto. Per impostazione predefinita, visualizza la sorgente selezionata e il livello del volume quando si ruota la manopola multifunzione.

④

ENTRÉE USB A AUDIO

Permet de lire des fichiers audio MP3, WAV, FLAC, ALAC et AAC à partir de baladeur ou clé USB.

USB A INPUT AUDIO

Allows you to play MP3, WAV, FLAC, ALAC and AAC audio files from a player or USB stick.

USB A EINGANG (AUDIO)

Ermöglicht die Wiedergabe von MP3-, WAV-, FLAC-, ALAC- und AAC-Audiodateien von einem USB-Stick.

INGRESSO USB (AUDIO)

Ti consente di riprodurre file audio MP3, WAV, FLAC, ALAC e AAC da una chiavetta USB.

⑤

BOUTON MULTIFONCTIONS

Vous pouvez naviguer aisément dans les menus de votre MyCast 7 grâce à ce bouton multifonctions. Vous pouvez configurer votre appareil en appuyant sur ce bouton.

Ce bouton gère les appuis courts, les appuis longs, la rotation à droite et la rotation à gauche. Ce bouton permet aussi le réglage du volume de sortie de l'appareil.

MULTIFUNCTIONS BUTTON

You can easily navigate in the menus of your MyCast 7 with this multifunction button. You can configure your device by pressing this button.

This button handles short presses, long presses, right rotation and left rotation.

This button allows you to control the general level of volume of the unit.

MULTIFUNKTIONSKNOPF

Mit dieser Multifunktionstaste können Sie ganz einfach in den Menüs Ihres MyCast 7 navigieren. Sie können Ihr Gerät konfigurieren, indem Sie diese Taste drücken.

Mit dieser Taste können Sie kurze Drucktasten drücken, lange drücken, nach rechts drehen und nach links drehen.

Mit dieser Schaltfläche können Sie den allgemeinen Lautstärkepegel des Geräts steuern.

TASTO MULTIFUNZIONE

Puoi facilmente navigare nei menu del tuo MyCast 7 con questo pulsante multifunzione. È possibile configurare il dispositivo premendo questo pulsante.

Questo pulsante gestisce brevi pressioni, lunghe pressioni, rotazione destra e rotazione sinistra.

Questo pulsante consente di controllare il livello generale del volume dell'unità.

6

BOUTON EJECT ET FONCTION RETOUR MENU

Appuyez rapidement sur ce bouton pour que le tiroir du CD s'ouvre. (Appui court).

Appuyez environ 2 secondes pour revenir au menu précédent lorsque vous naviguez dans l'arborescence des menus à l'aide du bouton multifonction. (Appui long).

EJECT BUTTON AND BACK MENU FUNCTION

Push this button to open the tray of the cd player. (Short press).

Push this button about 2 seconds to go back to the previous menu when you navigate in the general options and menu arborescence through the multifunctions button (general menu). (Long press).

AUSWAHLTASTE UND FUNKTION ZURÜCK MENU

Drücken Sie diese Taste schnell, um das CD-Fach zu öffnen. (Kurz drücken).

Drücken Sie etwa 2 Sekunden lang, um zum vorherigen Menü zurückzukehren, wenn Sie mit der Multifunktionstaste im Menübaum navigieren. (Lang drücken)

EJECT BUTTON E FUNZIONE BACK MENU

Premere rapidamente questo pulsante per aprire il vassoio del CD. (Pressione breve).

Premere per circa 2 secondi per tornare al menu precedente quando si naviga nella struttura del menu usando il tasto multifunzione. (Pressione lunga)

7

PRISES CASQUE STEREO 6,35 mm

Ces sorties stéréo délivrent suffisamment de puissance pour alimenter tous les casques stéréo conventionnels, à l'exception des modèles électrostatiques qui nécessitent généralement des signaux de plus haut niveau. (Casques non fournis).

6,35 mm STEREO JACK HEADPHONES

The headphone terminal provides a stereo audio signal sufficient for driving all conventional stereo headphones except electrostatic headphones which generally require signal from a high level outputs. (Headphones not included)

KOPFHÖRER-BUCHSE (6,35 mm Stereo-Klinke)

Der Kopfhörer-Anschluss bietet ein Stereo-Audiosignal für den Betrieb aller herkömmlichen Stereo-Kopfhörer außer elektrostatischer Kopfhörer, die in der Regel einen höheren Signalpegel erfordern. (

PRESA CUFFIA 3.5 mm

Queste due prese permettono l'utilizzo di qualsiasi cuffia stereofonica convenzionale (ma non elettrostatica) con presa jack .

8

STOP

Appuyez sur ce bouton pour arrêter la lecture

STOP

Press button to stop playback

STOP

Drücken Sie die Taste zum Starten

STOP

Premere il pulsante per interrompere la riproduzione

9

FONCTION LECTURE ET PAUSE

Appuyez sur ce bouton pour démarrer la lecture ou pour reprendre la lecture après une Pause. Si le plateau de disque est ouvert, appuyez sur cette touche pour fermer automatiquement le plateau et lancer la lecture si le disque est chargé. Lorsque votre CD est en mode lecture, une pression sur cette touche met la lecture en mode PAUSE.

PLAY / PAUSE

Press to start play or to resume play after Pause. If the disc tray is open, press this button to automatically close the tray and start playback if a disc is loaded. When your CD player is in play mode, if you make a short press on this button, then the player goes in PAUSE mode.

FUNKTION PLAY UND PAUSE

Drücken Sie, um die Wiedergabe zu starten oder um die Wiedergabe nach der Pause fortzusetzen. Wenn das Disc-Fach geöffnet ist, drücken Sie diese Taste
Schließen Sie das Fach automatisch und starten Sie die Wiedergabe, wenn eine CD eingelegt ist. Wenn sich Ihr CD-Player im Wiedergabemodus befindet, wenn Sie diese Taste kurz drücken, wechselt der Player in den PAUSE-Modus.

PLAY E PAUSA FUNZIONI

Premere per avviare la riproduzione o per riprendere la riproduzione dopo la pausa. Se il vassoio del disco è aperto, premere questo pulsante chiude automaticamente il vassoio e avvia la riproduzione se viene caricato un disco. Quando il lettore CD è in modalità di riproduzione, se si preme brevemente questo pulsante, il lettore entra in modalità PAUSA.

10

TOUCHE PREVIOUS / MORCEAU PRECEDENT

Appuyez sur ce bouton pour sélectionner le morceau musical précédent. Vous pouvez appuyer plusieurs fois sur cette touche pour accéder à l'ensemble des morceaux précédents.

PREVIOUS / PREVIOUS TRACK

Press this button to go to the previous track. You also can press several times this button in order to jump to all previous track of your disc.

TITELSPRUNG ZURÜCK

Durch Betätigung dieser Taste springt die Wiedergabe zum Anfang des laufenden Titels. Durch mehrmaliges Betätigen springt die Wiedergabe entsprechend weiter zurück.

PULSANTE PRECEDENTE / TRACCIA PRECEDENTE

Premere questo pulsante per andare alla traccia precedente. Puoi anche premere più volte pulsante per saltare a tutte le tracce precedenti del disco.

10 B TOUCHE NEXT / MORCEAU SUIVANT

Appuyez sur ce bouton pour sélectionner le morceau musical suivant. Vous pouvez appuyer plusieurs fois sur cette touche pour accéder à l'ensemble des morceaux suivants.

NEXT / NEXT TRACK

Press this button to go to the next track. You also can press several times this button in order to jump to all next track of your disc.

TITELSPRUNG VORWÄRTS

Durch Betätigung dieser Taste springt die Wiedergabe zum nächsten Titel. Durch mehrmaliges Betätigen springt die Wiedergabe entsprechend weiter vor.

PROSSIMA / PROSSIMA TRACCIA

Premi questo pulsante per andare alla traccia successiva. È inoltre possibile premere più volte questo pulsante per passare a tutte le tracce successive del disco.

11 A TOUCHE RETOUR RAPIDE

Si vous appuyez sur cette touche pendant que votre lecteur est en mode lecture, vous passerez en lecture arrière rapide.

FAST REVERSE

During playback, each time you press the button, the fast reverse function will switch on.

SCHNELLER RÜCKLAUF

Durch Drücken und Halten dieser Taste läuft die Wiedergabe schneller zurück.

RITORNE VELOCE

Durante la riproduzione, ogni volta che si preme il pulsante, si attiva la funzione di riavvolgimento rapido.

11 B TOUCHE AVANCE RAPIDE

Si vous appuyez sur cette touche pendant que votre lecteur est en lecture, vous passerez en mode lecture rapide arrière.

FAST FORWARD

During playback, each time you press this button, the fast forward function will switch on.

SCHNELLER VORLAUF

Durch Drücken und Halten dieser Taste läuft die Wiedergabe schneller vor.

AVANTI VELOCE

Durante la riproduzione, ogni volta che si preme questo pulsante, si attiva la funzione di avanzamento rapido.

CONNEXIONS FACE ARRIÈRE - REAR PANEL CONNECTIONS

RÜCKSEITIGE ANSCHLÜSSE - PANNELLO POSTERIORE COLLEGAMENTI

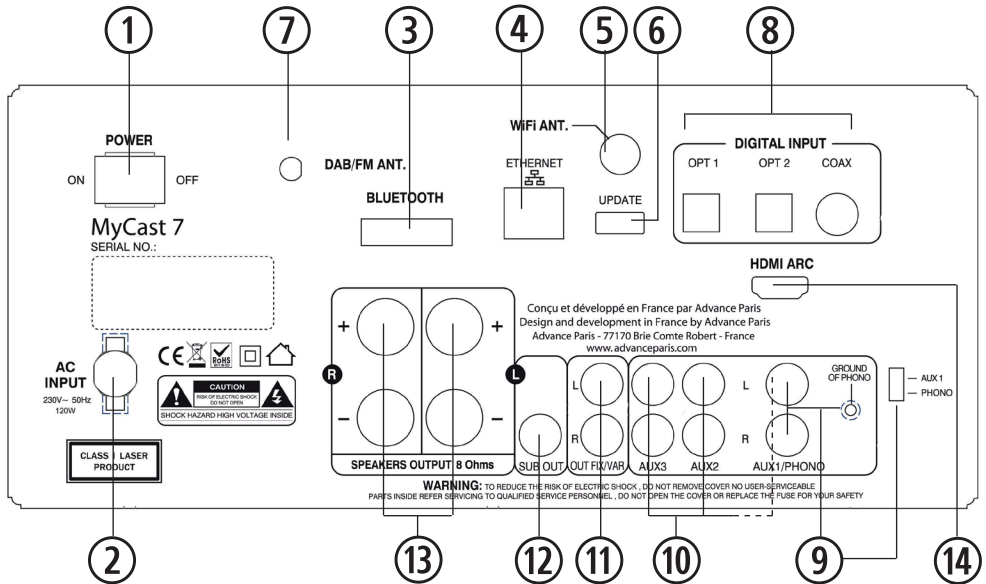

1 CÂBLE SECTEUR / COMMUTATEUR GÉNÉRAL D'ALIMENTATION
Le MyCast 7 a été conçu pour fonctionner en 230V. Le bouton d'alimentation général allume l'appareil.

2 POWER CORD / GENERAL ON OFF SWITCH
The MyCast 7 has been designed to operate on 230V. The general power button turns the device on.

STROMANSCHLUSS / GERÄTESCHALTER

Das MyCast 7 wurde für den Betrieb mit 230 V entwickelt. Der allgemeine Netzschalter schaltet das Gerät ein.

CAVO DI ALIMENTAZIONE / INTERRUPTORE GENERALE

Il MyCast 7 è stato progettato per funzionare a 230V. Il pulsante di accensione generale accende il dispositivo.

3 RECEPTEUR BLUETOOTH
Capteur pour la réception Bluetooth.

BLUETOOTH RECEIVER
Bluetooth sensor

BLUETOOTH-EMPFÄNGER
Sensor für Bluetooth-Empfang

RICEVITORE BLUETOOTH

Sensore per la ricezione Bluetooth.

4

CONNEXION A UN RESEAU DOMESTIQUE LAN

Vous devez disposer d'une connexion Internet haut débit, un modem ou box ADSL (certains intègrent un routeur. Votre routeur doit être équipé des fonctions suivantes: serveur DHCP intégré (affecte automatiquement une adresse IP au LAN), commutateur 100BASE-TX intégré ayant une vitesse d'au moins 100 Mbps. Raccorder une extrémité de ce câble sur l'entrée LAN du MyCast 7 et l'autre sur votre routeur.

CONNECTING TO A HOME NETWORK (LAN)

The MyCast 7 require a broadband internet connection, a modem or ADSL box or a device that connects to the broadband circuit and conducts communications on the Internet. DHCP and 100Mbps are necessary. Use an ethernet cable (CAT. min.) between your MyCast 7 and your router.

ANSCHLUSS AN EIN LAN-DOMESTIC-NETZWERK

Sie benötigen eine Breitband-Internetverbindung, ein Modem oder eine ADSL-Box (einige haben einen Router integriert) Ihr Router muss mit folgenden Funktionen ausgestattet sein: eingebauter DHCP-Server (weist dem LAN automatisch eine IP-Adresse zu), integrierter 100BASE-TX-Switch eine Geschwindigkeit von mindestens 100 Mbps Verbinden Sie ein Ende dieses Kabels mit dem LAN-Eingang des MyCast 7 und das andere Ende mit Ihrem Router.

CONNESSIONE A UNA HOME NETWORK (LAN)

Il MyCast 7 richiede una connessione Internet a banda larga, un modem o una casella ADSL o un dispositivo che si connetta al circuito a banda larga e conduca comunicazioni su Internet. Sono necessari DHCP e 100 Mbps. Utilizzare un cavo Ethernet (CAT. Min.) Tra il MyCast 7 e il router.

5

PRISE D'ANTENNE WIFI

Votre MyCast 7 dispose d'une entrée antenne pour la transmission WiFi. Utiliser l'antenne livrée avec votre MyCast 7. Vissez l'antenne sur le connecteur et positionner le fouet de l'antenne en position verticale pour optimiser la réception. La portée du signal WiFi peut varier en fonction des conditions d'utilisation.

WIFI ANTENNA

We supply with your MyCast 7 a WiFi antenna that you can plug on the antenna connector. In order to fix properly this antenna, please turn the screw on the connector. The antenna must be used vertically in order to obtain the best WiFi signal as possible. The quality of a wireless connection may varied.

WIFI ANTENNE

Wir liefern mit Ihrem MyCast 7 eine WiFi-Antenne, die Sie an die Antenne anschließen können Verbinder. Um diese Antenne richtig zu befestigen, drehen Sie bitte die Schraube am Stecker. Das Die Antenne muss vertikal verwendet werden, um das bestmögliche WLAN-Signal zu erhalten. Die Qualität von eine drahtlose Verbindung kann variieren.

WIFI ANTENNA

Forniamo con il tuo MyCast 7 un'antenna WiFi che puoi collegare all'antenna connettore. Per fissare correttamente questa antenna, girare la vite sul connettore. Il l'antenna deve essere utilizzata verticalmente per ottenere il miglior segnale WiFi possibile. La qualità di una connessione wireless può variare.

6

PORT USB POUR LES MISES A JOUR

Ce connecteur est dédié aux mises à jour du système d'exploitation du MyConnect par un revendeur agréé. Ne tentez pas de mettre vous-même à jour votre MyCast 7 sous peine de l'endommager !

UPGRADE PORT

This connector is dedicated to the MyCast 7 operating system updates from an authorized reseller. Do not attempt to update your MyCast 7 yourself, otherwise it may be damaged !

UPGRADE PORT

Dieser Anschluss ist für die Aktualisierung des MyCast 7-Betriebssystems von einem autorisierten Händler bestimmt. Versuchen Sie nicht, Ihren MyCast 7 selbst zu aktualisieren, da er sonst beschädigt werden kann!

INGRESSO USB A & UPGRADE PORT

Questo connettore è dedicato agli aggiornamenti del sistema operativo THE MyCast 7 da un rivenditore autorizzato. Non tentare di aggiornare MyCast 7 da soli, altrimenti potrebbe essere danneggiato!

7 PRISE D'ANTENNE FM/DAB/DAB+

Votre MyCast 7 dispose d'une entrée antenne pour la réception des signaux FM et DAB. Visser le connecteur de l'antenne FM/DAB puis déterminer avec le fil d'antenne la meilleure position possible, là où le signal de réception sera maximum.

FM/DAB ANTENNA

Your MyCast 7 has an antenna input for receiving FM/DAB signals. Screw on the connector of the FM/DAB antenna and determine with the antenna wire the best position possible, where the reception signal will be maximum

FM/DAB ANTENNE

Ihr MyCast 7 verfügt über einen Antenneneingang zum Empfang von FM/DAB-Signalen. Schrauben Sie den Stecker der UKW-Antenne an und bestimmen Sie dann mit der Antennenleitung die bestmögliche Position, an der das Empfangssignal maximal sein wird

FM ANTENNA

Il tuo MyCast 7 ha un ingresso antenna per ricevere segnali FM/DAB. Avvitare il connettore dell'antenna FM/DAB e quindi determinare con il filo dell'antenna la migliore posizione possibile, dove il segnale di ricezione sarà massimo

8 ENTRÉES DIGITALES COAXIALES (1), OPTIQUES (2)

Votre MyCast 7 est équipé de d'une entrée coaxiale et deux entrées optiques. Vous pouvez connecter sur ces entrées, la sortie numérique de votre lecteur Cd, MD, etc... et profiter de l'excellente qualité du convertisseur intégré.

OPTICAL (2), COAXIAL (1) DIGITAL INPUTS

Your MyCast 7 integrates a DAC (Digital audio converter) with one coaxials inputs and two optical input. You can connect the digital output of your CD, MD, etc... and use the high quality DAC converter of your amplifier in order to obtain a better sound result.

OPT., COAX (2+1) DIGITALEINGÄNGE

Ihr MyCast 7 enthält einen DAC (Digital Audio Converter) mit einem Koaxialeingang und zwei optische Eingabe. Sie können den digitalen Ausgang Ihrer CD, MD usw. anschließen und den hochwertigen DAC verwenden
Konverter Ihres Verstärkers, um ein besseres Klangergebnis zu erzielen.

INGRESSI DIGITALI COASSIALE (1) E OTTICO (2)

MyCast 7 integra un DAC (convertitore audio digitale) con due ingressi coassiali e due ingresso ottico. È possibile collegare l'uscita digitale del proprio CD, MD, ecc. E utilizzare il DAC di alta qualità convertitore del tuo amplificatore per ottenere un risultato sonoro migliore.

9 ENTRÉE AUX1 / PHONO

Vous pouvez connecter sur cette entrée AUX1/PHONO une source audio au niveau d'entrée

normalisé de type auxiliaire, lecteur CD, tuner, PC, etc... ou une platine disque avec cellule MM. Positionnez le commutateur sur l'entrée sélectionnée, AUX1 ou Phono.

AUX1 / PHONO INPUT

You can connect this AUX1 / PHONO audio source to the standard auxiliary input level type CD player, tuner, PC, etc ... or a turntable with MM cartridge. Set the switch to the selected input, AUX1.

AUX1 / PHONO / PHONO EINGANG

Sie können dieses AUX1 / PHONO / Phono-Audio an den CD-Player, Tuner, PC usw. des Standardeingangs oder an einen Plattenspieler mit MM-Kassette anschließen. Stellen Sie den Schalter auf den Eingang AUX1 oder Phono.

AUX1 / PHONO INGRESSO

È possibile collegare questo audio AUX1 / PHONO al lettore CD di tipo standard, al sintonizzatore, al PC, ecc. O ad un giradischi con cartuccia MM. Impostare l'interruttore sull'ingresso di ingresso, AUX1 o Phono.

10

ENTRÉES DES SOURCES

Vous devez connecter vos sources sur les entrées stéréophoniques correspondantes. Toutes ces entrées sont normalisées, elles conviennent à toutes sources standards comme des tuners, des lecteurs CD, des lecteurs MP3, des lecteurs DVD, etc...

Remarque : Ces entrées conviennent uniquement à des signaux audio analogiques. Elles ne doivent pas être raccordées à la sortie numérique d'un lecteur de CD ou d'un autre appareil à sortie numérique.

INPUTS

You can connect your stereo sources on those inputs. These inputs are suitable for any line level source equipment such as tuners, CD players, DVD, MP3 players, etc.

Note: These inputs are only for analogue audio signals. They should not be connected to the digital output of a CD player or any other digital device.

AUDIO EINGÄNGE

Diese RCA-Eingänge dienen zum Anschluss Ihrer Signalquellen wie Tuner, CD-Player, MP3-Player, DVD-Player, etc ...Hinweis: Diese Eingänge sind nur für analoge Audiosignale.

INGRESSI

A queste prese si possono collegare i Vostri apparecchi stereo. Questi ingressi sono adatti a tutte le sorgenti linea quali Cd, Dvd, lettori MP3, ecc e per segnali di tipo analogico. Non devono essere collegati a uscite digitali.

11

SORTIE OUT FIX/VAR

Cette sortie audio stéréo peut être paramétrée soit en sortie fixe, soit en sortie à niveau variable. Ce choix se fait via le menu SYSTEM SETTING.

FIXED / VARIABLE OUTPUT

This stereo audio output can be set either as a fixed output or as a variable level output. This choice is made via the SYSTEM SETTING menu.

FESTER ODER VARIABLER STEREOAUSGANG

Dieser Stereo-Audioausgang kann entweder als fester Ausgang oder als variabler Ausgangspegel eingestellt werden. Diese Auswahl erfolgt über das Menü SYSTEMEINSTELLUNG.

USCITA STEREO FISSA O VARIABILE

Questa uscita audio stereo può essere impostata come uscita fissa o come uscita a livello variabile. Questa scelta viene effettuata tramite il menu SYSTEM SETTING.

SORTIE SUBWOOFER / CAISSON DE GRAVE

Permet de connecter un caisson de grave

12**SORTIE SUBWOOFER**

Connecter ici votre caisson de graves

SUBWOOFER OUTPUT

To connect an active subwoofer

SUBWOOFER OUT

Zu active subwoofer anschließen

SUBWOOFER TERMINALI

Permette di collegare subwoofer

13**BORNIER HAUT-PARLEURS**

Brancher des enceintes ayant une impédance minimale de 4 ohms. Brancher l'enceinte droite aux bornes repérées 'R +' et 'R-' en s'assurant que 'R+' est reliée à la borne '+' de l'enceinte et 'R-' est reliée à la borne '-' de cette même enceinte. Brancher le haut-parleur gauche aux bornes repérées 'L+' et 'L-' en procédant de la même manière.

On peut utiliser les bornes serre-fils pour courants élevés comme bornes à vis pour les câbles comportant des cosse plates, des broches, des prises "banane", ou pour des câbles comportant des fils nus.

Les fils nus et les broches s'insèrent dans le trou diamétral percé dans la tige de la borne.

Desserrer la bague en plastique jusqu'à ce que le trou dans la tige soit visible. Insérer la broche ou le fil nu dans le trou, puis fixer le câble en vissant la bague de la borne.

Eviter tout risque que le métal nu des câbles de haut-parleurs ne touche la face arrière ou un autre connecteur. S'assurer que la longueur dénudée ou la longueur de la broche ne dépasse pas 1/2" (1 cm) et qu'il n'y a aucun brin libre.

SPEAKER TERMINALS

Connect speakers with impedance of 4 Ohms or greater. Connect the right speaker to the terminals marked 'R +' and 'R-' ensuring that the 'R+' is connected to the '+' terminal on your loudspeaker and the 'R-' is connected to the loudspeaker's '-' terminal. Connect the terminals marked 'L+' and 'L-' to the left speaker in the same way.

The high current binding post terminals can be used as a screw terminal for cables terminating in spade or pin connectors or for cables with bare wire ends.

SPADE CONNECTORS

These should be slotted under the terminal's screw bushing, which is then fully tightened.

Ensure the connector is tightly secured and there is no danger of bare metal from spade connectors touching the back panel or another connector as this may cause damage.

BARE WIRES AND PIN CONNECTORS

Bare wires and pin connectors should be inserted into the hole in the shaft of the terminal. Unscrew the speaker terminal's plastic bushing until the hole in the screw shaft is revealed. Insert the pin or bare cable end into the hole and secure the cable by tightening down the terminal's bushing.

BANANA CONNECTORS

You also can use banana connectors on the speakers terminal.

Avoid any danger of bare metal from the speaker cables touching the back panel or another connector.

LAUTSPRECHERANSCHLÜSSE

Für ein unverfälschtes Klangerlebnis stellen Sie bitte einen verpolungsfreien Lautsprecheranschluss sicher!

Verwenden Sie Lautsprecher mit einer Impedanz von 4 Ohm oder größer. Verbinden Sie den rechten Lautsprecher an den Klemmen + und -.

Die Hochstrom-Schraubterminals können als Schraubklemmen für Kabel mit oder ohne Kabelschuhen oder Pin-Anschlüssen verwendet werden.

FLACHSTECKER können unter die Mutter des Terminals gesteckt werden, die dann fest angezogen werden muss. Bitte beachten Sie, dass der Stecker fest sitzen muss. Es darf nicht die Gefahr bestehen, dass blankes Metall des Flachsteckers die Rückwand sitzen oder eine anderen Anschluss berührt, da es hierdurch zu Beschädigungen kommen kann.

BLANKE DRÄHTE UND PIN-ANSCHLÜSSE sollten in das Loch im Gewinde des Terminals eingesetzt werden.

Lösen Sie die Mutter des Terminals bis das Loch im Gewinde sichtbar wird. Setzen Sie den Stift oder das blanke Kabel in das Loch und sichern Sie die Verbindung durch Anziehen der Mutter. BANANENSTECKER können mit diesen Terminals ebenfalls verwendet werden.

TERMINALI DEI DIFFUSORI

Collegare i diffusori da 4 Ohm o superiori e collegare il diffusore destro ai terminali marcata + e - accertandosi che + sia collegato al terminale "+" sul diffusore e che - sia collegato al terminale "-" del diffusore.

I terminali ad alta corrente dei diffusori possono essere collegati ai cavi tramite le forcelle, pin oppure direttamente al cavo spellato.

Connettori a forcella: devono scivolare sotto la vite del terminale che viene poi avvitato a fondo, assicurandosi che non vi siano parti in metallo scoperte a contatto con il pannello posteriore o con altri connettori a rischio di cortocircuito.

Cavi spellati o pin: dovrebbero essere inseriti nel foro presente sul terminale che viene scoperto svitando la protezione di plastica sul terminale. Inserire il cavo spellato nel foro e fissarlo avvitando

la boccola del terminale. Banane: è possibile utilizzare anche terminali a banana per i collegamenti.

14

HDMI ARC

Le HDMI ARC (pour Audio Return Channel) permet de connecter un seul câble HDMI qui prendra en charge le son de votre TV pour le faire passer par votre MyCast 7.

Attention : toutes les prises HDMI d'un téléviseur ne sont pas compatibles ARC, vous devez utiliser la prise HDMI ARC de votre téléviseur.

Vous pouvez activer dans le menu de la MyCast 7 la fonction CEC, il s'agit d'un protocole qui permet à l'aide de la télécommande de votre TV de régler le volume ou/et l'extension simultanée de votre TV et du MyCast 7. Attention, certains constructeurs de TV permettent d'activer ou désactiver cette fonction dans les réglages.

HDMI ARC

HDMI ARC (for Audio Return Channel) allows you to connect a single HDMI cable that will take over the sound from your TV to pass it through your MyCast 7.

Please note: not all HDMI sockets on a television are ARC compatible, you must use the HDMI ARC socket on your television.

You can activate the CEC function in the menu of the MyCast 7, this is a protocol which allows using your TV remote control to adjust the volume or / and the simultaneous extension of your TV and the MyCast 7. Please note, some TV manufacturers allow this function to be enabled or disabled in the settings.

HDMI ARC

Mit HDMI ARC (für Audio Return Channel) können Sie ein einzelnes HDMI-Kabel anschließen, das den Ton von Ihrem Fernseher übernimmt, um ihn durch Ihr MyCast 7 zu leiten.

Bitte beachten Sie: Nicht alle HDMI-Buchsen eines Fernsehers sind ARC-kompatibel, Sie müssen die HDMI ARC-Buchse Ihres Fernsehers verwenden.

Sie können die CEC-Funktion im Menü des MyCast 7 aktivieren. Dies ist ein Protokoll, das es ermöglicht, mit Ihrer TV-Fernbedienung die Lautstärke einzustellen oder / und die gleichzeitige Verlängerung Ihres Fernsehers und des MyCast 7 zu ermöglichen. Bitte beachten Sie, dass einige TV-Hersteller dies zulassen. Diese Funktion kann in den Einstellungen aktiviert oder deaktiviert werden.

HDMI ARC

HDMI ARC (per Audio Return Channel) ti consente di collegare un singolo cavo HDMI che assorbirà l'audio dalla tua TV per farlo passare attraverso il tuo MyCast 7.

Nota: non tutte le prese HDMI su un televisore sono compatibili con ARC, è necessario utilizzare la presa HDMI ARC sul televisore.

È possibile attivare la funzione CEC nel menu di MyCast 7, questo è un protocollo che consente di utilizzare il telecomando del televisore per regolare il volume o/e l'estensione simultanea del televisore e del MyCast 7. Si prega di notare che alcuni produttori di TV consentono questa funzione deve essere abilitata o disabilitata nelle impostazioni.

Arborescence des menus et options

Options and menus arborescence

Menüstruktur und Optionen

Menu e le opzioni

WHEN SWITCHING ON THE MyCast 7 FOR THE FIRST TIME
A LA PREMIÈRE MISE EN MARCHÉ DE VOTRE MyCast 7
WENN DER MyCast 7 ERSTMALS EINSCHALTET
QUANDO SI ACCENDE MyCast 7 PER LA PRIMA VOLTA

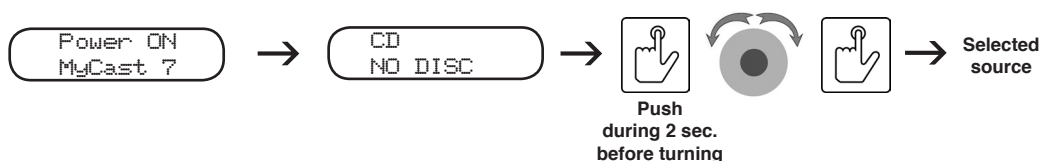

SELECT THE SOURCE BY TURNING THE BUTTON AND PUSH IT
SELECTIONNEZ VOTRE SOURCE ET APPUYEZ POUR VALIDER
WÄHLEN SIE IHRE QUELLE UND DRÜCKEN SIE, UM ZU BESTÄTIGEN
SELEZIONA LA TUA FONTE E PREMI PER CONVALIDARE

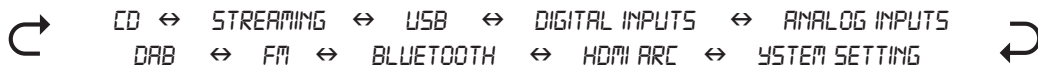

Turn the button
Tourner le bouton
Den Knopf drehen
ruotare la manopola



Push the button
Pousser sur le bouton
Den Knopf drücken
Premere il tasto



Push the button min. 2 sec.
Pousser sur le bouton min. 2 sec.
Den Knopf drücken min. 2 sec.
Premere il tasto min. 2 sec.

QUICK LEARNING

PLAY CD

A

A partir du menu des sources sélectionner le CD en confirmant votre choix par un appui court sur le bouton multifonction. ⑤

From the sources menu, select CD and confirm your choice with a short press on the multifunction button. ⑤

Wählen Sie im Quellenmenü CD und bestätigen Sie Ihre Auswahl mit einem kurzen Druck auf die Taste multifunktionstaste. ⑤

Dal menu delle fonti, selezionare CD e confermare la scelta con una breve pressione sul tastopulsante multifunzione. ⑤



Si vous avez fait un choix erroné (par exemple une autre source), vous pouvez revenir au menu principal des sources par un appui long (environ 2 sec.) sur le bouton multifonction.

If you have done a wrong choice, for exemple if you have chosen another source, you can go back to the main source menu with a long press on the multifunction button.

Wenn Sie eine falsche Wahl getroffen haben, z. B. wenn Sie eine andere Quelle gewählt haben, können Sie durch langes Drücken der Multifunktionstaste zum Hauptquellenmenü zurückkehren.

Se hai fatto una scelta sbagliata, ad esempio se hai scelto un'altra fonte, puoi tornare al menu principale della sorgente premendo a lungo il pulsante multifunzione.

B

Ouvrir le tiroir du CD et poser votre disc sur le plateau. Appuyez sur le bouton lecture ou eject et la lecture démarrera.

Open the CD tray and insert a disc. Push the eject or play button and the cd player will start.

Öffnen Sie das CD-Fach und legen Sie eine Disc ein. Drücken Sie die Auswurf Taste oder die Wiedergabetaste, um den CD-Player zu starten.

Aprire il vassoio del CD e inserire un disco. Premi il pulsante di espulsione o di riproduzione e il lettore CD inizierà.

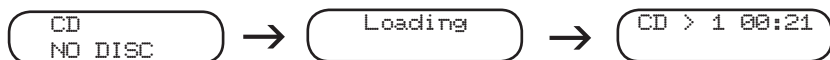

C

Pour contrôler les différentes fonctions de votre lecteur, nous vous conseillons d'utiliser votre télécommande.

To control the different functions of your player, we suggest you to use your remote control

Um die verschiedenen Funktionen Ihres CD-Players zu steuern, Wir empfehlen Ihnen, Ihre Fernbedienung zu benutzen

Per controllare le diverse funzioni del tuo lettore CD, ti suggeriamo di usare il tuo telecomando.

CD player control button →



QUICK LEARNING NETWORK SETUP

Streaming

A

RÉGLAGES RÉSEAU

La première étape consiste à configurer les différents réglages réseau de votre MyConnect50.
NETWORK SETUP

The first step is to make the various network settings of your MyCast 7.

NETZWERKEINRICHTUNG

Der erste Schritt besteht darin, die verschiedenen Netzwerke Ihres MyCast 7 zu erstellen.

CONFIGURAZIONE DI RETE

Il primo passo è creare le varie reti del tuo MyCast 7.

A partir du menu des sources sélectionner System setting puis Network Setup et enfin Network Wizard en confirmant vos choix par un appui court sur le bouton multifonction après chaque sélection.

From the menu of sources select System setting then Network Setup and finally Network Wizard confirming your choices by a short press on the multifunction button after each selection.

Wählen Sie im Menü der Quellen die Option Systemeinstellung, dann Netzwerkeinrichtung und schließlich den Netzwerkassistenten, der Ihre Auswahl bestätigt, indem Sie nach jeder Auswahl kurz auf die Multifunktionstaste drücken.

Dal menu delle sorgenti selezionare Impostazioni di sistema, quindi Impostazioni di rete e infine Procedura guidata di rete che conferma le proprie scelte premendo brevemente il tasto multifunzione dopo ciascuna selezione.

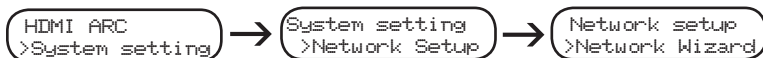

Si vous avez fait un choix erroné (par exemple une autre source), vous pouvez revenir au menu principal des sources par un appui long (environ 2 sec.) sur le bouton multifonction.

If you have done a wrong choice, for exemple if you have chosen another source, you can go back to the main source menu with a long press on the multifunction button.

Wenn Sie eine falsche Wahl getroffen haben, z. B. wenn Sie eine andere Quelle gewählt haben, können Sie durch langes Drücken der Multifunktionstaste zum Hauptquellenmenü zurückkehren.

Se hai fatto una scelta sbagliata, ad esempio se hai scelto un'altra fonte, puoi tornare al menu principale della sorgente premendo a lungo il pulsante multifunzione.

B

Sélectionner votre réseau WiFi personel (dans notre exemple ADVANCE) puis taper le mot de passe de celui-ci. Votre MyCast 7 tente de se connecter à celui-ci (écran connecting puis connecté). Le paramétrage est terminé lorsque l'écran affiche la source Streaming/USB. Vous êtes prêts à utiliser votre lecteur réseau après avoir télécharger sur votre smartphone ou tablette l'application ADVANCE PLAYSTREAM disponible sur l'AppStore ou GooglePlay. Select your personal WiFi network (in our example ADVANCE PARIS) and then enter the password of this one. Your MyCast 7 is trying to connect to it (connecting display then connected display). The setting is complete when the display shows the Streaming / USB source. You are ready to use your network player after downloading the ADVANCE PLAYSTREAM apps available on the AppStore or GooglePlay to your smartphone or tablet.

Wählen Sie Ihr persönliches WLAN-Netzwerk (in unserem Beispiel ADVANCE PARIS) und geben Sie das Passwort ein. Ihr MyCast 7 versucht, eine Verbindung zu ihm herzustellen (Verbindungsanzeige und angeschlossene Anzeige). Die Einstellung ist abgeschlossen, wenn auf dem Display die Streaming / USB-Quelle angezeigt wird. Sie können Ihren Netzwerk-Player nach dem Herunterladen der im AppStore oder Google Play verfügbaren ADVANCE PLAYSTREAM-Apps auf Ihrem Smartphone oder Tablet verwenden.

Seleziona la tua rete WiFi personale (nel nostro esempio ADVANCE PARIS) e inserisci la password di questo. Il tuo MyCast 7 sta tentando di connettersi ad esso (collegando il display e poi il display collegato). L'impostazione è completa quando il display mostra la sorgente Streaming / USB. Sei pronto per utilizzare il tuo lettore di rete dopo aver scaricato le app ADVANCE PLAYSTREAM disponibili su AppStore o GooglePlay sul tuo smartphone o tablet .

C



MÉTHODES ALTERNATIVES DE RÉGLAGES RÉSEAU

Le MyCast 7 est compatible avec la majorité des protocoles réseau et méthodes d'encryptage incluant le WiFi Protected Setup plus connu sous l'abréviation WPS. Si vous ne souhaitez pas utiliser la méthode Network Wizard, vous pouvez utiliser le WPS qui permet à votre MyCast 7 de s'appairer avec votre box en appuyant sur le bouton WPS de cette dernière.

Votre MyCast 7 dispose aussi d'un port RJ45 pour une connexion filaire (LAN) ethernet.

ALTERNATIVE METHODS OF NETWORK SETTINGS

The MyCast 7 is compatible with most network protocols and encryption methods including WiFi Protected Setup, better known as WPS. If you do not want to use the Network Wizard method, you can use the WPS that allows your MyCast 7 to pair with your box by pressing the WPS button on your box.

Your MyCast 7 also has an RJ45 port for wired Ethernet (LAN).

ALTERNATIVE METHODEN DER NETZWERKEINSTELLUNGEN

Die MyCast 7 ist mit den meisten Netzwerkprotokollen und Verschlüsselungsmethoden kompatibel, einschließlich WiFi Protected Setup, besser bekannt als WPS. Wenn Sie die Netzwerkassistent-Methode nicht verwenden möchten, können Sie den WPS verwenden, mit dem Ihr MyCast 7 mit Ihrer Box gekoppelt werden kann, indem Sie die WPS-Taste auf Ihrer Box drücken.

Ihre MyCast 7 verfügt außerdem über einen RJ45-Anschluss für kabelgebundenes Ethernet (LAN).

METODI ALTERNATIVI DELLE IMPOSTAZIONI DI RETE

MyCast 7 è compatibile con la maggior parte dei protocolli di rete e dei metodi di crittografia, incluso WiFi Protected Setup, meglio noto come WPS. Se non si desidera utilizzare il metodo di Procedura guidata di rete, è possibile utilizzare il WPS che consente all'unità MyCast 7 di accoppiarsi con la propria casella premendo il pulsante WPS sulla confezione.

Il tuo MyCast 7 ha anche una porta RJ45 per Ethernet cablata (LAN).

QUICK LEARNING ADVANCE PLAYSTREAM APP

Streaming

STEP 1

Télécharger l'application ADVANCE PLAYSTREAM

Download ADVANCE PLAYSTREAM apps

Lade ADVANCE PLAYSTREAM-Apps herunter

Scarica le app ADVANCE PLAYSTREAM



Pour contrôler votre MyCast 7, vous devez télécharger sur l'App Store (Apple) ou sur Google Play (Android) l'application Advance Playstream.

To control your MyCast 7, please download the app ADVANCE PLAYSTREAM on the App Store (if you are using Apple devices) or on Google Play (if you are using an Android device).

Um Ihren MyCast 7 zu steuern, müssen Sie herunterladen im App Store (Apple) oder in der Google Play (Android) App Advance-Spielstrom

Per controllare il tuo MyCast 7, devi scaricare sull'App Store (Apple) o sull'app Google Play (Android) Advance playstream.

STEP 2

Lancer l'application

Launch the app

Starten Sie die App

Avvia l'app

- L'application Advance Playstream fonctionne sous iOS pour les utilisateurs d'iPhone et d'iPad (Apple) et sous Android pour les smartphones et tablettes des autres marques.

- Our Advance Playstream App is working under iOS for Apple iPhones and iPads or under Android for others smartphones and tablets.

- Die App Advance Playstream funktioniert unter iOS für iPhone und iPad (Apple) und Android-Nutzer für Smartphones und Tablets anderer Hersteller.

- L'app Advance Playstream funziona con iOS per iPhone e iPad (Apple) e Android per smartphone e tablet di altre marche.



STEP 3

L'application Advance Playstream contrôle votre lecteur réseau MyCast 7

Advance Playstream app controls the MyCast 7 network player

Die Advance Playstream App steuert den MyCast 7 Network Player

L'app Advance Playstream controlla il lettore di rete MyCast 7

L'application permet d'accéder aux réglages, renommage, des infos des HPs, des mots de passe, langues, timer, alarme, multiroom.

Advance playstream includes device settings, device rename, speaker info, password setup, language setting, timing power off, music alarm, multiroom.

Advance Playstream umfasst Geräteeinstellungen, Geräteumbenennung, Lautsprecherinformationen, Passwort-Setup, Spracheinstellung, Timing Power Off, Musikalarm, Multiroom.

Il filmato avanzato include le impostazioni del dispositivo, la rinomina del dispositivo, le informazioni sui diffusori, impostazione della password, impostazione della lingua, spegnimento della sincronizzazione, allarme musicale, multiroom.

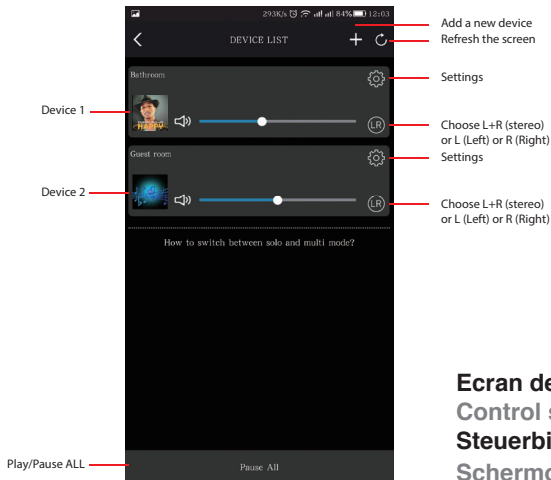

Ecran de contrôle de l'MyCast 7
Control screen of your MyCast 7
Steuerbildschirm Ihres MyCast 7

Schermo di controllo del tuo MyCast 7

STEP 4

Menu lecture

Playback menu

Musikmenü abspielen

Menu di riproduzione

L'interface de l'application Advance PlayStream est facile à utiliser. Il affiche toutes les informations concernant la source en cours de lecture, la pièce (périphérique), les informations musicales avec le coverart, les favoris, votre liste de lecture et toutes les fonctions de contrôles: Play / Pause, boucle, précédent et suivant .

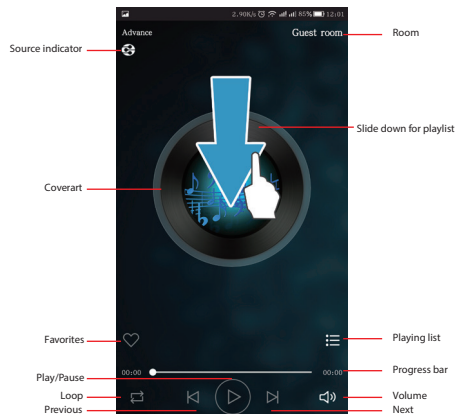

The interface of the Advance PlayStream app is easy to use. It displays all informations concerning the source which is playing, the room (device), the music informations with the coverart, the favorites, your playing list and all controls functions: Play/Pause, loop, previous, next, progress bar and volume level.

Die Benutzeroberfläche der Advance PlayStream App ist einfach zu bedienen. Es zeigt alle Informationen über die abzuspielende Quelle, den Raum (Gerät), die Musikinformationen mit dem Cover, die Favoriten, Ihre Wiedergabeliste und alle Steuerfunktionen an: Wiedergabe / Pause, Schleife, Vorheriges, Nächstes, Fortschrittsbalken und Lautstärke .

L'interfaccia dell'applicazione Advance PlayStream è facile da usare. Mostra tutte le informazioni riguardanti la sorgente che sta suonando, la stanza (dispositivo), le informazioni musicali con coverart, i preferiti, la tua playlist e tutte le funzioni di controllo: Play / Pause, loop, precedente, successivo, barra di avanzamento e livello del volume .

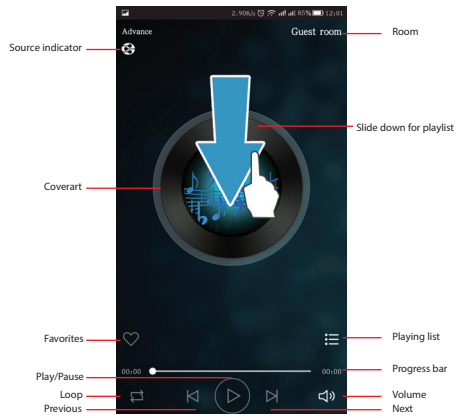

STEP 5

Utilisation du multiroom Multiroom streaming control Multiroom-Streaming-Kontrolle Controllo streaming multiroom

L'application Advance Playstream vous permet de jouer différentes musiques dans différentes pièces. Pour créer une nouvelle pièce, appuyer sur le + et démarrer sa création.

The Advance Playstream app allows you to play different music in different rooms. To create a new piece, press the + and start creation.

Mit der Advance Playstream App können Sie verschiedene Musik in verschiedenen Räumen spielen. Um ein neues Stück zu erstellen, drücken Sie + und starten Sie die Erstellung.

L'app Advance Playstream ti consente di riprodurre musica diversa in stanze diverse. Per creare un nuovo pezzo, premi il + e inizia la creazione.

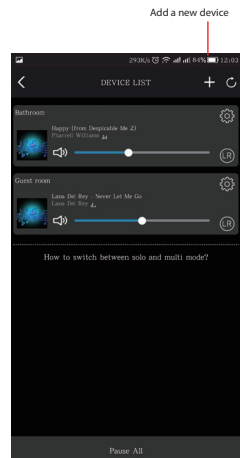

*La version actuelle de du MyCast 7 intègre le multiroom mais pas le multimode.
The current version of the MyCast 7 integrates the multiroom but not the multimode.
Die aktuelle Version des MyCast 7 integriert das Multiroom aber nicht den Multimode.*

L'attuale versione dell' MyCast 7 integra il multiroom ma non il multimode .

STEP 6

Vos sources audio Your audio sources Deine Audioquellen Le tue fonti audio

Ma musique: Votre musique locale, musique partagée, listes de lecture. Vos musiques en réseau n'apparaissent que si elles sont connectées et visibles sur le réseau. Certains services de streaming nécessitent la souscription d'un abonnement pour l'utilisation sur service (Qobuz, Deezer, Spotify, etc...)

L'utilisation de Spotify se fait via Spotify connect.

My Music: Local stored music/Home Music Share/PlayList will be shown under this menu. MicroSD and network share will be only shown after connected and found.

Some streaming services require an subscription Spotify, Qobuz, Deezer, etc...

Spotify: Spotify streaming require an subscription with premium account, then use spotify connect button to stream.

Meine Musik: Lokale gespeicherte Musik / Home Music Share / PlayList wird unter diesem Menü angezeigt werden. MicroSD und Netzwerkfreigabe werden sein wird erst nach dem Verbinden angezeigt und gefunden. Einige Streaming-Dienste erfordern ein Abonnement Spotify, Qobuz, Deezer, etc ...

Spotify: Spotify Streaming erfordert ein Abonnement mit Premium Konto, dann spotify connect-Taste verwenden, um zu streamen.

My Music: musica memorizzata locale / Home Music Share / PlayList essere mostrato sotto questo menu. MicroSD e condivisione di rete saranno mostrato solo dopo collegato e trovato.

Alcuni servizi di streaming richiedono un abbonamento Spotify, Qobuz, Deezer, ecc
Spotify: lo streaming Spotify richiede un abbonamento premium account, quindi utilizzare il pulsante di connessione Spotify per lo streaming.

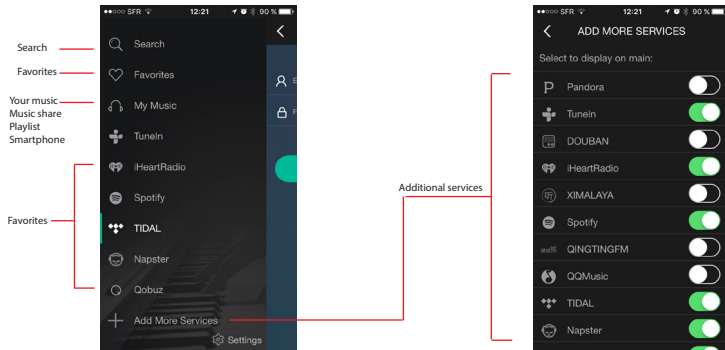

STEP 7

Utilisation avec un PC sous Windows

Use of the network player with your PC (Windows)

Verwendung des Netzwerk-Players mit Ihrem PC (Windows)

Usò del lettore di rete con il PC (Windows)

PC

-1- Activez le Wifi sur votre PC

-2- Ouvrir votre lecteur Windows média

-3- Cliquez sur « Diffuser en continu » - Plus d'option de diffusion en continu »

Sélectionnez votre MyCast 7 qui doit être autorisé dans la liste des périphériques Réseau Local – ok

-4- Refermez le Lecteur Windows Media et l'ouvrir à nouveau puis cliquer sur l'onglet lecture en haut à droite de votre lecteur. Un petit symbole de lecteur média apparaît maintenant en haut à droite

-5- Cliquez sur ce symbole, apparaît une petite fenêtre : Effectuer une conversion de type (transtypage) vers l'appareil.

-6- Positionnez votre curseur dessus et cliquez sur votre MyCast 7 qui apparaît sur la gauche, une fenêtre s'ouvre et vous propose la lecture de votre musique. Votre musique est jouée sur votre système audio

Spotify Pourra également transmettre la musique sur votre MyCast 7

Pour d'autre service streaming, il vous faudra télécharger un logiciel payant (ex : Airfoil, Jamcast etc...)

-1- Activate Wifi on your PC

-2- Open your Windows Media Player

-3- Click «Streaming Stream» - More Streaming Option »

Select your MyCast 7 to be allowed in the Local Network Devices list - ok

-4- Close the Windows Media Player and open it again and click on the reading tab at the top right of your player. A small media player symbol now appears at the top right

-5- Click on this symbol, appears a small window: Perform a conversion of type (cast) to the device.

-6- Place your cursor on it and click on your MyCast 7 which appears on the left, a window opens and proposes to you the reading of your music. Your music is played on your sound system

Spotify Can also transmit music on your MyCast 7

For other streaming service, you will need to download paid software (ex: Airfoil, Jamcast etc ...)

-1- Aktivieren Sie WLAN auf Ihrem PC

-2- Öffnen Sie Ihren Windows Media Player

-3- Klicken Sie auf «Streaming Stream» - Weitere Streaming Option »

Wählen Sie Ihre MyCast 7, um in der Liste der lokalen Netzwerkgeräte zugelassen zu werden - ok

-4- Schließen Sie den Windows Media Player und öffnen Sie ihn erneut. Klicken Sie auf den Lese-Tab oben rechts auf Ihrem Player. Ein kleines Media Player Symbol erscheint nun oben rechts

-5- Klicken Sie auf dieses Symbol, erscheint in einem kleinen Fenster: Führen Sie eine Umwandlung des Typs (Cast) in das Gerät durch.

-6- Platzieren Sie den Cursor darauf und klicken Sie auf dein MyCast 7, das auf der linken Seite erscheint, ein Fenster öffnet sich und schlägt dir das Lesen deiner Musik vor. Ihre Musik wird auf Ihrem Soundsystem wiedergegeben

Spotify Kann auch Musik auf Ihrem MyCast 7 übertragen

Für andere Streaming-Dienste müssen Sie kostenpflichtige Software herunterladen (zB: Airfoil, Jamcast usw.)

- 1- Attivare Wifi sul PC
 - 2- Apri il tuo Windows Media Player
 - 3- Fai clic su «Streaming Stream» - Altre opzioni di streaming »
Seleziona il tuo MyCast 7 per essere ammesso nell'elenco dei dispositivi di rete locali - ok
 - 4- Chiudere Windows Media Player e aprirlo nuovamente e fare clic sulla scheda di lettura in alto a destra del lettore. Un piccolo simbolo di media player ora appare in alto a destra
 - 5- Fare clic su questo simbolo, appare una piccola finestra: Eseguire una conversione di tipo (cast) sul dispositivo.
 - 6- Posiziona il cursore su di esso e fai clic sul tuo MyCast 7 che appare a sinistra, una finestra si apre e ti propone la lettura della tua musica. La tua musica viene riprodotta sul tuo sistema audio
- Spotify Può anche trasmettere musica sul tuo MyCast 7
Per altri servizi di streaming, è necessario scaricare software a pagamento (es: Airfoil, Jamcast, ecc ...)

MAC Pour utiliser votre MAC avec un MyCast 7, rien de plus simple grâce à Airplay. Cliquez sur Airplay, sélectionnez votre MyCast 7 et jouez votre musique.

To use your MAC with a MyCast 7, nothing more simple thanks to Airplay. Click on Airplay, select your MyCast 7 and play your music.

Um Ihren MAC mit einem MyCast 7 zu verwenden, gibt es nichts einfacheres als Airplay. Klicken Sie auf Airplay, wählen Sie Ihre MyCast 7 und spielen Sie Ihre Musik.

Per usare il tuo MAC con un MyCast 7, niente di più semplice grazie ad Airplay. Fai clic su Airplay, seleziona il tuo MyCast 7 e ascolta la tua musica.

INFO

A propos des services additionnels

About additional services

Über zusätzliche Dienste

Informazioni sui servizi aggiuntivi

L'application Advance Playstream est en constante évolution. De nouveaux services, fonctionnalités et améliorations du logiciel seront proposés. Ces mises à jour pourront être téléchargées automatiquement via l'AppStore ou GooglePlay.

The Advance Playstream app is constantly evolving. New services, features and software enhancements will be offered. These updates can be downloaded automatically via the AppStore or GooglePlay.

Die Advance Playstream App wird ständig weiterentwickelt. Neue Dienste, Funktionen und Software-Erweiterungen werden angeboten. Diese Updates können automatisch über den AppStore oder GooglePlay heruntergeladen werden.

L'app Advance Playstream è in continua evoluzione. Verranno offerti nuovi servizi, funzionalità e miglioramenti del software. Questi aggiornamenti possono essere scaricati automaticamente tramite AppStore o GooglePlay.

QUICK LEARNING

PLAY DIGITAL INPUTS

A

A partir du menu des sources sélectionner DIGITAL INPUTS en confirmant votre choix par un appui court sur le bouton multifonction. ⑤

From the sources menu, select DIGITAL INPUTS and confirm your choice with a short press on the multifunction button. ⑤

Wählen Sie im Quellenmenü DIGITAL INPUTS und bestätigen Sie Ihre Auswahl mit einem kurzen Druck auf die Taste multifunktionstaste. ⑤

Dal menu delle fonti, selezionare DIGITAL INPUTS e confermare la scelta con una breve pressione sul tasto pulsante multifunzione. ⑤



Si vous avez fait un choix erroné (par exemple une autre source), vous pouvez revenir au menu principal des sources par un appui long (environ 2 sec.) sur le bouton multifonction. 

If you have done a wrong choice, for example if you have chosen another source, you can go back to the main source menu with a long press on the multifunction button. 

Wenn Sie eine falsche Wahl getroffen haben, z. B. wenn Sie eine andere Quelle gewählt haben, können Sie durch langes Drücken der Multifunktionstaste zum Hauptquellenmenü zurückkehren. 

Se hai fatto una scelta sbagliata, ad esempio se hai scelto un'altra fonte, puoi tornare al menu principale della sorgente premendo a lungo il pulsante multifunzione. 

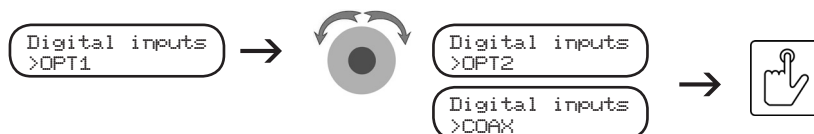

B

Après avoir sélectionné les entrées numériques, choisissez l'une des trois entrées proposées parmi les 2 entrées optiques et l'entrée coaxiale. L'afficheur indiquera la source sélectionnée. After selecting the digital inputs, choose one of the 3 inputs from the 2 optical inputs and the coaxial input.

Nachdem Sie die digitalen Eingänge ausgewählt haben, wählen Sie einen der 3 Eingänge von den 2 optischen Eingängen und dem koaxialen Eingang.

Dopo aver selezionato gli ingressi digitali, scegliere uno dei 3 ingressi dai 2 ingressi ottici e l'ingresso coassiale.

YOUR
CHOICE

QUICK LEARNING

PLAY ANALOG INPUTS

A

A partir du menu des sources sélectionner Analog inputs en confirmant votre choix par un appui court sur le bouton multifonction. ⑤

From the sources menu, select Analog inputs and confirm your choice with a short press on the multifunction button. ⑤

Wählen Sie im Quellenmenü Analog inputs und bestätigen Sie Ihre Auswahl mit einem kurzen Druck auf die Taste multifunktionstaste. ⑤

Dal menu delle fonti, selezionare Analog inputs e confermare la scelta con una breve pressione sul tasto pulsante multifunzione. ⑤



Si vous avez fait un choix erroné (par exemple une autre source), vous pouvez revenir au menu principal des sources par un appui long (environ 2 sec.) sur le bouton multifonction. 

If you have done a wrong choice, for example if you have chosen another source, you can go back to the main source menu with a long press on the multifunction button. 

Wenn Sie eine falsche Wahl getroffen haben, z. B. wenn Sie eine andere Quelle gewählt haben, können Sie durch langes Drücken der Multifunktionstaste zum Hauptquellenmenü zurückkehren. 

Se hai fatto una scelta sbagliata, ad esempio se hai scelto un'altra fonte, puoi tornare al menu principale della sorgente premendo a lungo il pulsante multifunzione. 

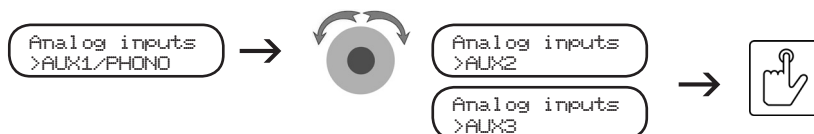

B

Après avoir sélectionné les entrées analogiques, choisissez l'une des trois entrées proposées AUX1/PHONO*, AUX2 ou AUX3. L'afficheur indiquera la source sélectionnée.

After selecting the analog inputs, choose one of the 3 inputs from the AUX1/PHONO*, AUX2 or AUX3.

Wählen Sie nach Auswahl der analogen Eingänge einen der 3 Eingänge von AUX1 / PHONO*, AUX2 oder AUX3.

Dopo aver selezionato gli ingressi analogici, scegliere uno dei 3 ingressi da AUX1 / PHONO*, AUX2 o AUX3.

YOUR
CHOICE

* L'entrée AUX1/PHONO vous permet de brancher soit un appareil auxiliaire (AUX1), soit un phono équipé d'une cellule à aimant mobile. La sélection de l'entrée se fait par le sélecteur AUX1/PHONO.

* The AUX1 / PHONO input allows you to connect either an auxiliary device (AUX1) or a phono equipped with a moving magnet cell. Input selection is via the AUX1 / PHONO selector.

* Über den AUX1 / PHONO-Eingang können Sie entweder ein Zusatzgerät (AUX1) oder einen Phono mit einer beweglichen Magnetzelle anschließen. Die Eingangswahl erfolgt über den AUX1 / PHONO-Wahlschalter.

* L'ingresso AUX1 / PHONO consente di collegare un dispositivo ausiliario (AUX1) o un fono dotato di una cella magnetica mobile. La selezione dell'ingresso avviene tramite il selettore AUX1 / PHONO.

QUICK LEARNING

PLAY USB STORAGE

INFORMATION

Ce port USB-A est multifonction. Il permet à la fois de lire un fichier contenu dans une clé USB via l'entrée USB ou via l'application Advance PlayStream.

This USB-A port is multifunction. It allows both to read a file contained in a USB key via the USB input or via the Advance PlayStream app.

Dieser USB-A-Anschluss ist multifunktional. Es ermöglicht sowohl das Lesen einer Datei auf einem USB-Stick über den USB-Eingang als auch die Advance PlayStream App.

Questa porta USB-A è multifunzione. Consente sia di leggere un file contenuto in una chiave USB tramite l'ingresso USB o tramite l'app Advance PlayStream.

* Service seulement / For service only / Nur für Service / Sólo sirve para tareas de mantenimiento.

A

A partir du menu des sources sélectionner USB en confirmant votre choix par un appui court sur le bouton multifonction. ⑤

From the sources menu, select USB and confirm your choice with a short press on the multifunction button. ⑤

Wählen Sie im Quellenmenü USB und bestätigen Sie Ihre Auswahl mit einem kurzen Druck auf die Taste multifunktionstaste. ⑤

Dal menu delle fonti, selezionare USB e confermare la scelta con una breve pressione sul tasto pulsante multifunzione. ⑤

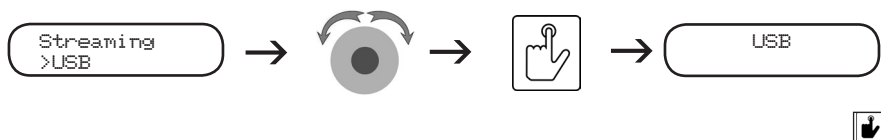

Si vous avez fait un choix erroné (par exemple une autre source), vous pouvez  revenir au menu principal des sources par un appui long (environ 2 sec.) sur le bouton multifonction.

If you have done a wrong choice, for example if you have chosen another source, you can go back to the main  source menu with a long press on the multifunction button.

Wenn Sie eine falsche Wahl getroffen haben, z. B. wenn Sie eine andere Quelle gewählt haben, können Sie durch langes Drücken der Multifunktionstaste zum  Hauptquellenmenü zurückkehren.

Se hai fatto una scelta sbagliata, ad esempio se hai scelto un'altra fonte, puoi tornare al menu principale della sorgente premendo a lungo il pulsante multifunzione.

B

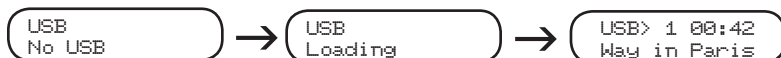

Utilisation d'une clé USB:

insérez la clé dans le port USB-A et la lecture démarrera automatiquement. Vous pouvez choisir le morceau suivant ou précédent via la télécommande ou via Advance PlayStream.

Utilisation d'un disque dur USB ou disque dur réseau NAS:

connecter votre disque dur formaté en FAT32 d'une capacité maximum de 128Go. Dans le cas où vous souhaiteriez une capacité supérieure, vous devez utiliser un disque réseau de type NAS. La lecture des différents morceaux de musique stockés sur ce NAS se fait via l'application Advance PlayStream.

Using a USB key:

insert the key into the USB-A port and playback will start automatically. You can choose the next or previous song via the remote control or via Advance PlayStream.

Using a USB hard disk or NAS network hard disk:

connect your hard disk formatted in FAT32 with a maximum capacity of 128GB. In case you want a higher capacity, you need to unify a network disk type NAS. The various pieces of music stored on this NAS are played via the Advance PlayStream application..

Verwenden eines USB-Sticks:

Stecken Sie den Schlüssel in den USB-A-Anschluss und die Wiedergabe beginnt automatisch. Sie können den nächsten oder vorherigen Song über die Fernbedienung oder über Advance PlayStream auswählen.

Verwenden einer USB-Festplatte oder einer NAS-Netzwerkfestplatte:

Verbinden Sie Ihre Festplatte in FAT32 formatiert mit einer maximalen Kapazität von 128 Go. Für den Fall, dass Sie eine höhere Kapazität wünschen, müssen Sie einen Netzwerkfestplatten-NAS vereinen. Die verschiedenen Musikstücke, die auf diesem NAS gespeichert sind, werden über die Advance PlayStream-Anwendung wiedergegeben.

Utilizzando una chiave USB:

inserisci la chiave nella porta USB-A e inizierà la riproduzione automaticamente. È possibile scegliere la canzone successiva o precedente tramite il telecomando o tramite Advance PlayStream.

Utilizzando un disco rigido USB o un disco fisso della rete NAS:

collega il tuo disco rigido formattato in FAT32 con una capacità massima di 128 GB. Nel caso in cui si desideri una capacità superiore, è necessario unire un tipo di disco di rete NAS. I vari brani musicali memorizzati su questo NAS vengono riprodotti tramite l'applicazione Advance PlayStream.

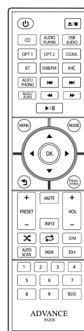
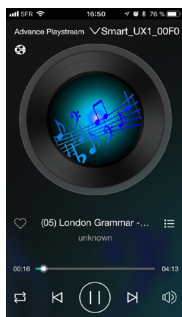

Next track
Previous track

You can control your music with Advance PlayStream app (all functions) or with remote (only previous and next track functions).

You can control your music with Advance PlayStream (all functions) or with remote (only previous and next track functions).

Sie können Ihre Musik mit Advance PlayStream (alle Funktionen) oder mit Fernbedienung (nur vorherige und nächste Titelfunktionen) steuern.

Puoi controllare la tua musica con Advance PlayStream (tutte le funzioni) o con il telecomando (solo le funzioni di traccia precedenti e successive).

QUICK LEARNING

FM RADIO

- A** A partir du menu des sources, sélectionner FM en confirmant votre choix par un appui court sur le bouton multifonction. ⑤
From the sources menu, select FM and confirm your choice with a short press on the multifunction button. ⑤
Wählen Sie im Quellenmenü FM und bestätigen Sie Ihre Auswahl mit einem kurzen Druck auf die Taste multifunktionstaste. ⑤
Dal menu delle fonti, selezionare FM e confermare la scelta con una breve pressione sul tasto pulsante multifunzione. ⑤

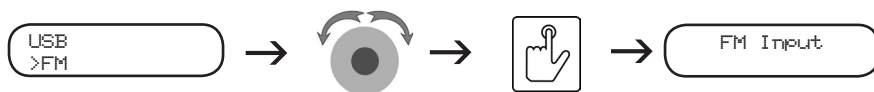

Si vous avez fait un choix erroné (par exemple une autre source), vous pouvez revenir au menu principal des sources par un appui long (environ 2 sec.) sur le bouton multifonction.

If you have done a wrong choice, for exemple if you have chosen another source, you can go back to the main source menu with a long press on the multifunction button.

Wenn Sie eine falsche Wahl getroffen haben, z. B. wenn Sie eine andere Quelle gewählt haben, können Sie durch langes Drücken der Multifunktionstaste zum Hauptquellenmenü zurückkehren.

Se hai fatto una scelta sbagliata, ad esempio se hai scelto un'altra fonte, puoi tornare al menu principale della sorgente premendo a lungo il pulsante multifunzione.

- B** Appuyez sur la touche "AUTOSCAN" de votre télécommande, l'appareil passe alors automatiquement en mode recherche des stations FM. Lorsque la recherche est terminée, les stations trouvées sont automatiquement mise en mémoire de 1 à 20.
Select FM source then short press «AUTOSCAN» on the remote control. The unit will automatically enter into the search mode. After the search finished, the stations which has been searched will automatically be stored in the memory from 1 to 20.
Wählen Sie die FM-Quelle und drücken Sie dann kurz «AUTOSCAN» auf der Fernbedienung. Das Gerät wechselt automatisch in den Suchmodus. Nachdem die Suche beendet wurde, werden die Stationen, die durchsucht wurden, automatisch im Speicher zwischen 1 und 20 gespeichert.
Selezionare la sorgente FM quindi premere brevemente «AUTOSCAN» sul telecomando. L'unità entrerà automaticamente nella modalità di ricerca. Al termine della ricerca, le stazioni che sono state cercate verranno automaticamente salvate nella memoria da 1 a 20.

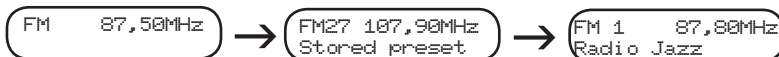

- C** **ECOUTER LES RADIOS**
Vous pouvez utiliser deux solutions pour écouter les stations de radio mises en mémoire. A partir de votre télécommande, appuyer sur la touche du pavé numérique correspondant à la station mémorisée que vous souhaitez écouter (solution 1) ou appuyer sur la touche "PRESET +/-) pour faire défiler les radios par ordre puis écouter celle sélectionnée.

LISTEN THE RADIO

You can use two methods to listen the radio:

-1- Using the numeric keys on the remote control to select the stored station, for exemple, press number 2 key, then the display will display Preset 2 and play this preset radio. If you want to select preset station 12, please press 10+ key, then the display will show "--", then press the key of "1" and "2". The display of the unit will show "Preset 12".

-2- Press the "PRESET +/-" key on the remote to select the preset radio station in order.

HÖREN SIE DAS RADIO

Sie können zwei Methoden verwenden, um das Radio zu hören:

- 1- Wählen Sie mit den Zifferntasten auf der Fernbedienung den gespeicherten Sender aus, drücken Sie zum Beispiel die Zifferntaste 2, dann zeigt das Display Preset 2 an und spielt dieses voreingestellte Radio ab. Wenn Sie den voreingestellten Sender 12 auswählen möchten, drücken Sie bitte die Taste 10+, dann zeigt das Display «-» an, dann drücken Sie die Taste «1» und «2». Auf dem Display des Geräts wird «Preset 12» angezeigt.
- 2- Drücken Sie die Taste «PRESET +/-» auf der Fernbedienung, um den voreingestellten Radiosender der Reihe nach auszuwählen.

ASCOLTA LA RADIO

È possibile utilizzare due metodi per ascoltare la radio:

- 1- Utilizzando i tasti numerici sul telecomando per selezionare la stazione memorizzata, ad esempio, premere il tasto numero 2, quindi il display visualizzerà Preset 2 e riprodurrà questa radio preimpostata. Se si desidera selezionare la stazione preselezionata 12, premere il tasto 10+, quindi il display mostrerà «-», quindi premere il tasto «1» e «2». Il display dell'unità mostrerà «Preset 12».
- 2- Premere il tasto «PRESET +/-» sul telecomando per selezionare la stazione radio preimpostata in ordine.

D

RECHERCHE MANUELLE ET MISE EN MÉMOIRE DE STATIONS DE RADIO

Vous pouvez mettre en mémoire manuellement une radio en vous déplaçant sur la bande des fréquences FM via le bouton ◀◀ ou ▶▶ de votre télécommande. Lorsque la fréquence trouvée correspond à celle que vous recherchez, appuyez sur la touche MEM de la télécommande puis affecter un numéro de preset à la radio sélectionnée.

MANUAL SEARCH AND STORING RADIO STATIONS

You can manually store a radio by moving to the FM frequency band using button ◀◀ ou ▶▶ on your remote control. When the frequency found matches the one you want, press the MEM button on the remote control and then assign a preset number to the selected radio.

MANUELLES SUCHEN UND SPEICHERN VON FUNKSTATIONEN

Sie können ein Radio manuell speichern, indem Sie mit der ◀◀ oder ▶▶ auf der Fernbedienung zum UKW-Frequenzband wechseln. Wenn die gefundene Frequenz mit der gewünschten Frequenz übereinstimmt, drücken Sie die MEM-Taste auf der Fernbedienung und weisen Sie dem ausgewählten Radio eine voreingestellte Nummer zu.

RICERCA MANUALE E STORZIONI DI STAZIONI RADIO

È possibile memorizzare manualmente una radio spostandosi sulla banda di frequenza FM utilizzando il tasto ◀◀ o ▶▶ sul telecomando. Quando la frequenza trovata corrisponde a quella desiderata, premere il tasto MEM sul telecomando e quindi assegnare un numero preimpostato alla radio selezionata.

E

ORGANISER VOS RADIOS MÉMORISÉES

Vous souhaitez changer l'ordre des présélections, par exemple affecter la radio actuellement mémorisée en position 17 sur la présélection 2. A l'aide de la télécommande, sélectionner la radio 17 puis appuyez sur le bouton MEM et 2.

ORGANIZE YOUR STORED RADIOS

You want to change the order of the preset, for example to assign the currently memorized radio to position 17 on the presets 2. Using the remote control, select the radio 17 then press the MEM button and 2.

ORGANISIEREN SIE IHRE GESPEICHERTEN RADIOS

Vie möchten die Reihenfolge der Voreinstellungen ändern, um z. B. das aktuell gespeicherte Radio an Position 17 auf Voreinstellung 2 zuzuweisen. Wählen Sie mit der Fernbedienung Radio 17 aus und drücken Sie dann die Taste MEM und 2.

ORGANIZZATE I VOSTRI RADIO MEMORIZZATI

Si desidera modificare l'ordine dei preset, ad esempio per assegnare la radio attualmente memorizzata alla posizione 17 sul preset 2. Utilizzando il telecomando, selezionare la radio 17 quindi premere il pulsante MEM e 2.

QUICK LEARNING

PLAY DAB RADIO

A

A partir du menu des sources sélectionner DAB en confirmant votre choix par un appui court sur le bouton multifonction. ⑤

From the sources menu, select DAB and confirm your choice with a short press on the multifunction button. ⑤

Wählen Sie im Quellenmenü DAB und bestätigen Sie Ihre Auswahl mit einem kurzen Druck auf die Taste multifunktionstaste. ⑤

Dal menu delle fonti, selezionare DAB e confermare la scelta con una breve pressione sul tasto pulsante multifunzione. ⑤



Si vous avez fait un choix erroné (par exemple une autre source), vous pouvez revenir au menu principal des sources par un appui long (environ 2 sec.) sur le bouton multifonction. 

If you have done a wrong choice, for example if you have chosen another source, you can go back to the main source menu with a long press on the multifunction button. 

Wenn Sie eine falsche Wahl getroffen haben, z. B. wenn Sie eine andere Quelle gewählt haben, können Sie durch langes Drücken der Multifunktionstaste zum Hauptquellenmenü zurückkehren. 

Se hai fatto una scelta sbagliata, ad esempio se hai scelto un'altra fonte, puoi tornare al menu principale della sorgente premendo a lungo il pulsante multifunzione. 

B

Lors de la première utilisation, votre tuner DAB se met automatiquement en mode recherche.

When first used, your DAB tuner will automatically go into search mode.

Bei der ersten Verwendung wechselt Ihr DAB-Tuner automatisch in den Suchmodus.

Al primo utilizzo, il sintonizzatore DAB passa automaticamente alla modalità di ricerca.

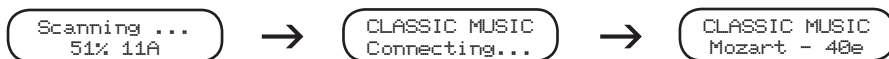

Si aucune radio DAB DAB+ n'a été trouvée, vous pouvez relancer une recherche en appuyant sur le bouton AUTOSCAN de votre télécommande. L'absence de radio peut avoir plusieurs raisons, une mauvaise réception (vérifier la position de l'antenne) ou une absence de radio DAB/DAB+ sur votre territoire.

If no DAB DAB + radio has been found, you can restart a search by pressing the AUTOSCAN button on your remote control. The absence of radio can have several reasons, a bad reception (check the position of the antenna) or an absence of radio DAB / DAB + on your territory.

Wenn kein DAB DAB + Radio gefunden wurde, können Sie die Suche durch Drücken der Taste AUTOSCAN auf der Fernbedienung neu starten. Das Fehlen von Radio kann mehrere Gründe haben, einen schlechten Empfang oder das Fehlen von Radio DAB / DAB + auf Ihrem Territorium.

Se non è stata trovata alcuna radio DAB DAB +, è possibile riavviare una ricerca premendo il pulsante AUTOSCAN sul telecomando. L'assenza di radio può avere diverse ragioni, una cattiva ricezione o l'assenza di radio DAB / DAB + sul proprio territorio.



ÉCOUTER LES RADIOS

Après l'étape de recherche des radios DAB/DAB+, les radios trouvées seront automatiquement mises en mémoire de 1 à 40. Pour se déplacer dans la liste des stations trouvées, utiliser les boutons **⏪** ou **⏩** pour accéder à la station précédente et **⏪** ou **⏩** pour la station suivante. Vous pouvez aussi utiliser directement votre télécommande avec le bouton **PRESET +** ou **-**. Nous allons voir ensuite comment présélectionner vos stations favorites dans l'ordre souhaitée dans la prochaine étape et ainsi pouvoir les appeler à partir de la télécommande.

LISTEN THE RADIO

After the step of searching for DAB / DAB + radios, the radios found will be automatically stored from 1 to 40. To move through the list of stations found, use buttons **⏪** ou **⏩** to access the previous station and **⏪** ou **⏩** for the next station. You can also directly use your remote control with the **PRESET +** or **-** button. Next step, we will see how to enter your favorite stations in a preset list, in the desired order, in order to select them with the remote control.

HÖREN SIE DAS RADIO

Nach dem Schritt der Suche nach DAB / DAB + -Radios werden die gefundenen Radiosender angezeigt automatisch von 1 bis 40 gespeichert. Um durch die Liste der gefundenen Sender zu blättern, verwenden Sie die Tasten **⏪** oder **⏩**, um auf den vorherigen Sender zuzugreifen, und **⏪** oder **⏩** für den nächsten Sender. Sie können Ihre Fernbedienung auch direkt mit der Taste **PRESET +** oder **-** bedienen.

Im nächsten Schritt werden wir sehen, wie es geht

Geben Sie Ihre Lieblingssender in einer voreingestellten Liste in der gewünschten Reihenfolge ein, um sie mit der Fernbedienung auszuwählen.

ASCOLTA LA RADIO

Dopo la fase di ricerca delle radio DAB / DAB +, le radio trovate saranno memorizzato automaticamente da 1 a 40. Per spostarsi nell'elenco delle stazioni trovate, utilizzare i pulsanti **⏪** ou **⏩** per accedere alla stazione precedente e **⏪** ou **⏩** per la stazione successiva. È inoltre possibile utilizzare direttamente il telecomando con il tasto **PRESET +** o **-**. Il prossimo passo, vedremo come inserisci le tue stazioni preferite in un elenco preselezionato, nell'ordine desiderato, per selezionarle con il telecomando.



CRÉATION DES PRÉSELECTIONS ACCESSIBLES AVEC VOTRE TÉLÉCOMMANDE

Dans la liste des radios trouvés lors de la recherche **(B)**, sélectionner la 1ère radio que vous souhaitez mettre en mémoire puis appuyez brièvement sur **MEM** de la télécommande. A l'aide du pavé numérique, appuyez sur **1**. Lorsque la source sélectionnée sur votre MyConnect 150 sera le DAB, il vous suffira d'appuyer sur le bouton **1** de votre télécommande pour écouter la radio correspondante. Vous devez répéter cette opération pour toutes les radios que vous souhaitez présélectionner.

CREATE ACCESSIBLE PRESELECTIONS WITH YOUR REMOTE CONTROL

In the list of radios found during the search, select the first radio you want to store and briefly press **MEM** on the remote control. Using the numeric keypad, press **1**. When the source selected on your MyConnect 150 is the DAB, all you have to do is press button **1** on your remote control to listen to the corresponding radio. You must repeat this operation for all the radios you want to preset.

ERSTELLEN SIE ZUGÄNGLICHE VORAUSWAHLEN MIT IHRER FERNBEDIENUNG

Wählen Sie in der Liste der während der Suche gefundenen Radios das erste Radio aus, das Sie speichern möchten, und drücken Sie kurz **MEM** auf der Fernbedienung. Drücken Sie auf der Zehntertastatur **1**. Wenn die auf Ihrem MyConnect 150 ausgewählte Quelle DAB ist, müssen Sie nur die Taste **1** auf Ihrer Fernbedienung drücken, um das entsprechende Radio zu hören. Sie müssen diesen Vorgang für alle Radios wiederholen, die Sie speichern möchten.

REMOTE FUNCTIONS

DAB / FM

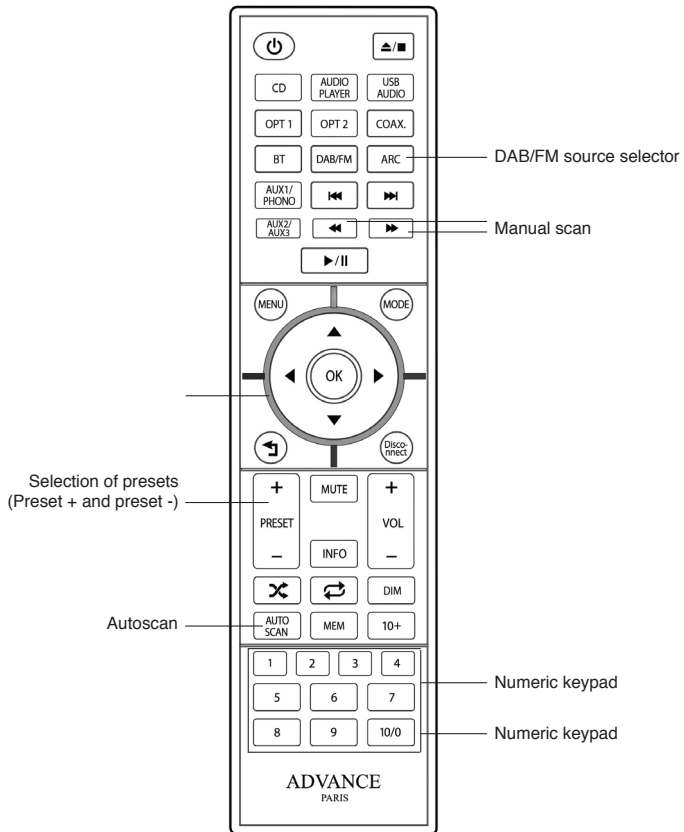

QUICK LEARNING

PLAY BLUETOOTH

A

A partir du menu des sources sélectionner Bluetooth en confirmant votre choix par un appui court sur le bouton multifonction. ⑤

From the sources menu, select Bluetooth and confirm your choice with a short press on the multifunction button. ⑤

Wählen Sie im Quellenmenü Bluetooth und bestätigen Sie Ihre Auswahl mit einem kurzen Druck auf die Taste multifunktionstaste. ⑤

Dal menu delle fonti, selezionare Bluetooth e confermare la scelta con una breve pressione sul tastopulsante multifunzione. ⑤



Si vous avez fait un choix erroné (par exemple une autre source), vous pouvez revenir au menu principal des sources par un appui long (environ 2 sec.) sur le bouton multifonction.

If you have done a wrong choice, for exemple if you have chosen another source, you can go back to the main source menu with a long press on the multifunction button. 

Wenn Sie eine falsche Wahl getroffen haben, z. B. wenn Sie eine andere Quelle gewählt haben, können Sie durch langes Drücken der Multifunktionstaste zum Hauptquellenmenü zurückkehren. 

Se hai fatto una scelta sbagliata, ad esempio se hai scelto un'altra fonte, puoi tornare al menu principale della sorgente premendo a lungo il pulsante multifunzione. 

B

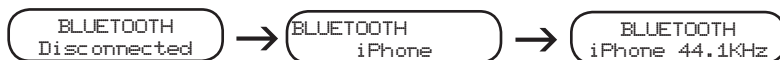

Allez dans le menu réglage Bluetooth de votre périphérique (smartphone, tablette, PC ou Mac), puis sélectionnez MyCast 7 pour activer l'appairage.

Go to the Bluetooth setup menu of your device (smartphone, tablet, PC or Mac) and select MyCast 7 to enable pairing.

Rufen Sie das Bluetooth-Setup-Menü Ihres Geräts (Smartphone, Tablet, PC oder Mac) auf und wählen Sie MyCast 7, um die Kopplung zu aktivieren.

Vai al menu di impostazione Bluetooth del tuo dispositivo (smartphone, tablet, PC o Mac) e seleziona MyCast 7 per abilitare l'associazione.

QUICK LEARNING

PLAY HDMI ARC

A partir du menu des sources sélectionner HDMI ARC en confirmant votre choix par un appui court sur le bouton multifonction. ⑤

From the sources menu, select HDMI ARC and confirm your choice with a short press on the multifunction button. ⑤

Wählen Sie im Quellenmenü HDMI ARC und bestätigen Sie Ihre Auswahl mit einem kurzen Druck auf die Taste multifunktionstaste. ⑤

Dal menu delle fonti, selezionare HDMI ARC e confermare la scelta con una breve pressione sul tastopulsante multifunzione. ⑤



Si vous avez fait un choix erroné (par exemple une autre source), vous pouvez revenir au menu principal des sources par un appui long (environ 2 sec.) sur le bouton multifonction.

If you have done a wrong choice, for exemple if you have chosen another source, you can go back to the main source menu with a long press on the multifunction button. [👇]

Wenn Sie eine falsche Wahl getroffen haben, z. B. wenn Sie eine andere Quelle gewählt haben, können Sie durch langes Drücken der Multifunktionstaste zum Hauptquellenmenü zurückkehren. [👇]

Se hai fatto una scelta sbagliata, ad esempio se hai scelto un'altra fonte, puoi tornare al menu principale della sorgente premendo a lungo il pulsante multifunzione. [👇]

INFORMATIONS

HDMI ARC

Le HDMI ARC (pour Audio Return Channel) permet de connecter un seul câble HDMI qui prendra en charge le son de votre TV pour le faire passer par votre MyCast 7.

Attention : toutes les prises HDMI d'un téléviseur ne sont pas compatibles ARC, vous devez utiliser la prise HDMI ARC de votre téléviseur.

Vous pouvez activer dans le menu de la MyCast 7 la fonction CEC, il s'agit d'un protocole qui permet à l'aide de la télécommande de votre TV de régler le volume ou/et l'extension simultanée de votre TV et du MyCat 7. Attention, certains constructeurs de TV permettent d'activer ou désactiver cette fonction dans les réglages.

HDMI ARC

HDMI ARC (for Audio Return Channel) allows you to connect a single HDMI cable that will take over the sound from your TV to pass it through your MyCast 7.

Please note: not all HDMI sockets on a television are ARC compatible, you must use the HDMI ARC socket on your television.

You can activate the CEC function in the menu of the MyCast 7, this is a protocol which allows using your TV remote control to adjust the volume or / and the simultaneous extension of your TV and the MyCat 7. Please note, some TV manufacturers allow this function to be enabled or disabled in the settings.

HDMI ARC

Mit HDMI ARC (für Audio Return Channel) können Sie ein einzelnes HDMI-Kabel anschließen, das den Ton von Ihrem Fernseher übernimmt, um ihn durch Ihr MyCast 7 zu leiten.

Bitte beachten Sie: Nicht alle HDMI-Buchsen eines Fernsehers sind ARC-kompatibel, Sie müssen die HDMI ARC-Buchse Ihres Fernsehers verwenden.

Sie können die CEC-Funktion im Menü des MyCast 7 aktivieren. Dies ist ein Protokoll, das es ermöglicht, mit Ihrer TV-Fernbedienung die Lautstärke einzustellen oder / und die gleichzeitige Verlängerung Ihres Fernsehers und des MyCat 7 zu ermöglichen. Bitte beachten Sie, dass einige TV-Hersteller dies zulassen. Diese Funktion kann in den Einstellungen aktiviert oder deaktiviert werden.

HDMI ARC

HDMI ARC (per Audio Return Channel) ti consente di collegare un singolo cavo HDMI che assorbirà l'audio dalla tua TV per farlo passare attraverso il tuo MyCast 7.

Nota: non tutte le prese HDMI su un televisore sono compatibili con ARC, è necessario utilizzare la presa HDMI ARC sul televisore.

È possibile attivare la funzione CEC nel menu di MyCast 7, questo è un protocollo che consente di utilizzare il telecomando del televisore per regolare il volume o/e l'estensione simultanea del televisore e del MyCast 7. Si prega di notare che alcuni produttori di TV consentono questa funzione deve essere abilitata o disabilitata nelle impostazioni.

SYSTEM SETTING

Arborescence des menus System Setting System Setting menus arborescence
System Einstellung Menüs Arboreszenz Menu di impostazione del sistema arborescenza

System info MENU

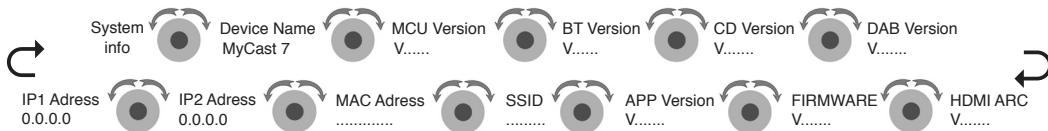

Network Setup MENU

Network Setup
Network Wizard

Network Setup
Network WPS

Tone Setting MENU

System Setting
Tone Setting

Tone Setting
Treble

Tone Setting
Bass

Tone Setting
Balance

Tone Setting
Loudness

APD MENU

System Setting
APD Setting

APD OFF
(YES) NO

- * Mise en veille automatique au bout de 30 minutes
- * Automatic shutdown after 30 minutes
- * Automatische Abschaltung nach 30 Minuten
Werkseinstellungen
- * Spegnimento automatico dopo 30 minuti

Volume Setting MENU

System Setting
Volume Setting

Volume Setting
Fixed (Var)

STB Led Mode

System Setting
STB Led Mode

Off
>On

- * Led du bouton StandBy éteinte ou allumée
- * StandBy button LED off or on
- * Standby-Taste LED aus oder an
- * LED pulsante StandBy spento o acceso

CEC Control

System Setting
CEC Control

Off
>On

Upgrade

System Setting
Upgrade

Software Update
MCU Upgrade

Software Update
CD Upgrade

Software Update
BT Upgrade

- * Exclusivement réservé aux
services techniques
- * Only for service department
- * Nur für Serviceabteilung
- * Solo per il reparto assistenza

System Reset

System Setting
System Reset

Factory Reset
(YES) NO

- * Retour aux réglages usine
- * Reset the unit. Default factory settings
- * Setzen Sie das Gerät zurück. Standard
Werkseinstellungen
- * Resetta l'unità. Impostazioni di fabbrica predefinite

SPECIFICATIONS

POWER OUTPUT OUTPUT POWER	45 Watts CLASS AB / 6Ω
OUTPUT LEVEL Unbalanced NIVEAU DE SORTIE Asymétrique	2 volts
FREQUENCY RESPONSE (+/-3dB) RÉPONSE EN FRÉQUENCE (+/-3dB)	25Hz - 45 kHz
DISTORTION DISTORSION	< 0.1%
OUTPUT IMPEDANCE IMPEDANCE DE SORTIE	10KΩ
CHANNEL SEPARATION SÉPARATION DES CANAUX	> 105dB
S/N RATIO RAPPORT SIGNAL / BRUIT	> 92dB
DAC DIGITAL AUDIO TI CIRCUIT DE CONVERSION	PCM 5101
AC INPUT TENSION SECTEUR	230V
DIMENSIONS	H. 136 x l. 265 x D. 385
NET WEIGHT POIDS NET	6,7 kg

Bluetooth

- Bluetooth is a technology for wireless communication between devices within an area of about 10 meters (33 ft) employing the 2.4 GHz frequency band, a band which can be used without a license.

DECLARATION OF CONFORMITY

DECLARATION OF CONFORMITY

We declare under our sole responsibility that this product, to which this declaration relates, is in conformity with the council RoHS2 2011/65/EU, LVD directive 2014/35/UE, EMC directive 2014/30/UE and RED 2014/53/EU.

DECLARATION DE CONFORMITE

Nous déclarons sous notre seule responsabilité que l'appareil, auquel se réfère cette déclaration, est conforme à la réglementation européenne concernant les directives suivantes :

RoHS2 2011/65/EU, LVD directive 2014/35/UE, EMC directive 2014/30/UE et RED 2014/53/EU.

KONFORMITÄTSERKLÄRUNG

Wir erklären in alleiniger Verantwortung, dass das Gerät, auf das sich diese Erklärung bezieht, sich in Übereinstimmung mit den folgenden Europäischen Richtlinien befindet:

RoHS2 2011/65/EU, LVD directive 2014/35/UE, EMC directive 2014/30/UE und RED 2014/53/EU.

DICHIARAZIONE DI CONFORMITÀ

Si dichiara sotto la nostra responsabilità che questo prodotto, la cui dichiarazione fa riferimento, è conforme alle normative europee RoHS2 2011/65/EU, LVD directive 2014/35/UE, EMC directive 2014/30/UE e RED 2014/53/EU.

The Bluetooth frequency band is 2.402GHz~2.480GHz ISM Band. RF TX Output Power is 4dBm (Class II).



TELECOMMANDE REMOTE CONTROL

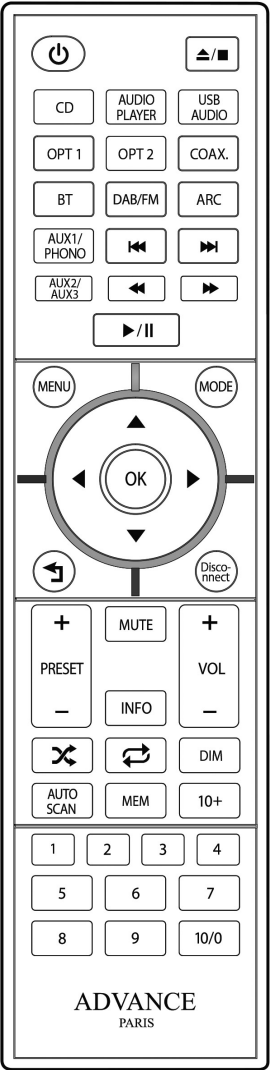



ADVANCE
PARIS

Design and development in France by Advance Paris Sarl
13 rue du coq gaulois - 77390 Brie Comte Robert - FRANCE

Tel. +33 (0) 160 185 900 - Fax +33 (0) 160 185 895

email: info@advanceparis.com

www.advanceparis.com